

МУК "Центральная городская детская библиотека им.А.П.Гайдара"

Методико-библиографический отдел

"Книжная радуга"

Творческие задания Программы летнего чтения - 2006

* Сказки Волшебного города

* И словом, и кистью, и звуком

* Экологическая круговерть

* Школьная перемена

* Разноликий мир журналов

* Любимые герои любимых книг

* Книги, освященные любовью

* История Руси

* Волшебный амулет

* Для всех и для тебя: Ю.Магалиф

* Мир знаний открывает книга

* Сказки А.С.Пушкина

* Поиграем в сказку: Русские народные сказки

Новосибирск 2006

Составители: гл.библиотекарь МБО
зам.директора

М.М.Михайлова
С.В.Казарина

Кроссворд по книгам "Растения" серии "Атлас родной природы"

	п												
	о	1	с	и	н	а							
	д												
2р	о	г	о	л	и	с	т	н	и	к			
3к	р	а	п	и	в	а						а	
	о					б						л	
	ж					е						е	
	н				4к	л	ё	н				н	
	и					ь						д	
	к	5	у	в	ш	и	н	к	а			у	
						и						л	
6н	и	в	я	н	и	к						а	

По горизонтали:

- 1 - про листья этого дерева говорят "Дрожит, как лист..." ("Растения леса")
- 2 - это растение всю жизнь проводит в воде, даже опыляется под водой. Листья у него разветвлённые, как рога оленя ("Растения водоема")
- 3 - это растение защищает себя, используя жгучие волоски на стеблях и листьях. Считается лекарственным растением, встречается повсюду. ("Растения в городе")
- 4 - Плоды этого лесного растения часто называют "самолётками" ("Растения леса")
- 5 - это водное растение с очень красивыми белыми цветами. Утром они всплывают на поверхность, а вечером закрываются и уходят под воду ("Растения болот")
- 6 - встречая это растение на лугу, люди часто принимают его за ромашку. Но это не так. Назовите растение из книги "Растения луга"

Кроссворд по книгам "Животные водоемов", "Животные леса", "Животные луга" и "Рыбы наших вод"

по серии "Атлас родной природы"

		2						7	8		9	б10		с12	к13
1	л	3	л	4	5	6	м	л			п	у	в11	о	р
	ж	и	в	о	т	н	ы	е			и	р	ы	б	ы
	е	с	о	с	р	а	ш	щ			я	у	д	о	с
	р	и	д	ь	и	л	ь				в	н	р	л	а
	е	ц	о		т	и					к	д	а	ь	
	х	а	м		о	м					а	у			
			е		н							к			
			р												
			к												
			а												

- 1 - объект спортивного рыболовства, тело которого достигает длиной до 80 см и массой до 4 кг ("Рыбы...")
- 2 - хищник средних размеров окрасом от красновато-оранжевого до желто-серого ("Животные леса")
- 3 - небольшой клоп, бегающий по поверхности воды ("Животные водоемов...")
- 4 - крупный зверь сибирского леса ("Животные леса")
- 5 - маленькое животное 8-11 см, половину которого приходится на долю хвоста ("Животные водоемов...")
- 6 - единственная пресноводная рыба среди тресковых; ценна для промысла в Сибири ("Рыбы...")
- 7 - самый маленький грызун ("Животные луга")
- 8 - крупная промысловая рыба Сибири ("Рыбы...")
- 9 - животное водоемов Сибири, имеющее 5 пар глаз
- 10 - небольшой зверек Сибири с пятью черными полосами вдоль спины ("Животные леса")
- 11 - хищный зверек, прекрасно плавающий в воде, на суше передвигается шагом ("Животные водоемов")
- 12 - животное сибирской тайги с превосходным мехом, однако охота на него разрешена только по лицензиям ("Животные леса")
- 13 - ондатра, или мускусная... ("Животные водоемов")

з 1			с 4		б 7				п 12			к 14		к 18					
о	ж 2		а	б	а	т 13			а	т 13		о	16 Х	17 Е	е	к 19			
о	а	з 3	в	л	а	е	р		н	р		р	м 15	и	н	с	р		
П	Р	И	Р	О	Д	А	П	Р	О	С	И	Т	З	А	Щ	И	Т	Ы	!
а	к	н	о	к	у	л	у	е	в	н	р	о	и	й	н	с		с	
р	и	а	п	о	п	о	с	з	а	е	ь	н	н	с	и	е		а	
к			о		л	р	т	а	т	г			а	о	к	й			
			л		о		а		ь				р						
			ь																

- 1 - туда поселили Рави и Шаги (Баруздин С.)
- 2 - цветы сибирской весны (В.Астафьев)
- 3 - героиня рассказа "Лисичкин хлеб" М.Пришвина
- 4 - на пароходе с таким названием плыли Рави и Шаги
- 5 - этот фрукт перетащил Ёж к себе в "гнездо" (М.Пришвин)
- 6 - в нем сидела Сова, обидевшись на Старика (Бианки В.)
- 7 - из этого города началось путешествие Рави и Шаги
- 8 - Писатель принес Зине растение с названием "заячья..." (М.Пришвин)
- 9 - одно из деревьев, описанных в рассказе "Разговор деревьев" М.Пришвина

- 10 - под вид этот вид мебели забился Ёж из рассказа М.Пришвина
- 12 - его сбросил рак осенью (В.Бианки)
- 14 - в ней хранились раки (В.Бианки)
- 16 - ястреб-тетеревятник (Г.Снегирев)
- 18 - писатель принес Зине растение с названием "петров..." (Пришвин М.)

- 11 - под ним спал тетерев Терентий, спасаясь от хищников (В.Бианки)
- 13 - водоплавающий житель пруда, с которым встретился рак (В.Бианки)
- 15 - родина Рави (С.Баруздин)
- 17 - по этой сибирской реке шел пароход из рассказа В.Астафьева "Весенний остров"
- 19 - это животное рак принял за котенка (В.Бианки)

"Отгадай слово" - заполнив клетки по горизонтали, отгадай ключевое слово. Ты вспомнишь, в какой город

должны были поехать обезьяны и удавы после Бомбея (С.Баруздин "Рави и Шаги")

Н	ы	р	е	ц				
О	д	у	в	а	н	ч	и	к
В	а	л	е	р	ь	я	н	к
О	р	е	ш	н	и	к		
С	л	е	з	к	и			
И	н	д	ю	к				
Б	о	р	ь	к	а			
И	н	д	и	я				
Р	я	б	и	н	а			
С	о	л	н	ц	е			
К	о	т	е	н	о	к		

- 1 - маленькая птичка, доставшая со дна моря землю для острова (В.Бианки)
- 2 - цветок из рассказа М.Пришвина "Золотой луг"
- 3 - одно из растений, которое принес Писатель Зине (М.Пришвин)
- 4 - из этого куста герой подражал голосу птицы (Г.Скребицкий)
- 5 - писатель принес Зине растение под названием "кукушкины..." (М.Пришвин)
- 6 - с походкой этой птицы сравнил Г.Снегирев походку глухаря
- 7 - одна из обезьян парохода (С.Баруздин)
- 8 - из этой страны вывозили Рави и Шаги (С.Баруздин)
- 8 - ягоды этого кустарника очень любили дрозды (Г.Снегирев)
- 10 - что означает имя Рави на русском языке (С.Баруздин)
- 11 - за его хвост уцепился рак, чтобы выбраться из дома (В.Бианки)

Разгадай квадрат В квадратах загаданы слова. Тебе необходимо их найти. Подсказка: слова написаны по прямой линии

М	А	Р	Л	О	С
О	Б	Л	А	К	О
Л	Ю	С	Р	Е	С
О	Р	М	А	Н	Е
К	У	П	И	Ь	Д
О	П	И	Л	К	И

- 1 - этот напиток не стали пить Рави и Шаги (С.Баруздин)
- 2 - их стелил Дятел на дно гнезда (Г.Снегирев)
- 3 - закончи заглавие рассказа Г.Скребицкого "Крылатые..."

В	О	Д	О	А	Г
К	У	Р	А	В	А
Е	В	Р	О	П	З
Н	А	С	Т	Л	Е
П	А	Р	И	Е	Т
К	У	Н	И	Ц	А

- 1 - одна из хищниц, желавшая съесть Тетерева (В.Бианки)
- 2 - она заменила Ежу листву от деревьев (М.Пришвин)

Эко-ступени

д	у	б							
х	л	е	б						
о	с	и	н	а					
к	а	р	а	с	ь				
п	е	р	ы	ш	к	и			
к	у	з	н	е	ч	и	к		

- 1 - дупло этого дерева служило теремком многим обитателям леса (В.Бианки)
- 2 - закончи заглавие рассказа М.Пришвина "Лисичкин..."
- 3 - это дерево М.Пришвин сравнил с зеленой свечкой
- 4 - рыба - житель пруда из рассказа "Где раки зимуют"
- 5 - закончи заглавие рассказа М. Пришвина "Синие..."
- 6 - закончи заглавие рассказа Ю.Аракчеева "Сидел в траве..."

				ж	у	к				
				л	у	н	а			
			у	к	р	о	п			
	л	и	с	и	ц	а				
г	о	л	о	с	о	к				
ч	е	р	е	м	у	х	а			

- 1 - одно из насекомых, которым пеночки кормили кукушонка (Г.Снегирев)
- 2 - что означает имя Шави на русском языке (С.Баруздин)
- 3 - этим растением было украшено блюдо с раками (В.Бианки)
- 4 - рыжая охотница за тетеревом (В.Бианки)
- 5 - закончи заглавие рассказа Г.Скребицкого "Лесной ..."
- 6 - дерево, описанное в рассказе М.Пришвина, цветет ранней весной.

Эко-солнышко

2. З										4. б			
о									р				
	р							у					
		я						с					
			н			и		н					
				и									
1. Ку	к	у	ш	К	А	К	и	н	я	т	с	о	5. К
				К	К	К							
			т			ш		и					
									н				
8. У						7. М			я				
										л			
											м		
												е	
													6. З

- 1 - героиня рассказа Н.Скребицкого "Лесной голосок"
- 2 - песню этой птицы описал В.Астафьев
- 3 - одна из ягод, лежащих в кармане писателя (М.Пришвин)
- 4 - одна из ягод, лежащих в кармане писателя (М.Пришвин)
- 5 - одна из ягод, лежащих в кармане писателя (М.Пришвин)
- 6 - за этой ягодой ходили в лес герои рассказа В.Астафьева "Зорькина песня"
- 7 - имя обезьянки с парохода, идущего из Индии (С.Баруздин)
- 8 - житель пруда, носящий свой домик с собой (В.Бианки)

Краеведческий кроссворд "Отгадай фразу" по книгам А.Плитченко "Кабан" и "Волк"

			1. С	т	а	д	о				8. С	9. С	
			И	н	е	ц					е	т	
			2. О	д							г	а	
			3. Б	у	р	у	н	д	у	к			
4. П	а	н	ц	И	р	ь					7. м	о	я
			5. Г	е	Р	а	к	л			а	л	
6. В	е	п	р	ь							у	е	
											г	т	
											л	к	
											и	и	

											10. Р	о	м	у	л	
										11. в	О	й				
										12. в	О	Д	а			
										13. К	и	п	л	И	н	г
										14. л	а	Н	д	ы	ш	
												15. А	р	б	у	з

- 1 - в него собираются и живут много кабанов
- 2 - так называют одинокого кабана
- 3 - с этим сибирским полосатым зверьком сравнивают поросят
- 4 - он спасает кабана от укусов волка, веток и деревьев
- 5 - древний герой, победивший вепря
- 6 - старое название кабана
- 7 - мальчик из сказки, выросший в стае волков

8 - волчата, родившиеся весной

9 - общая семья волков

10 - первый царь Рима

11 - "песня" волка

14 - плоды этого цветка едят волки

12 - она обязательно должна быть рядом с жилищем волка

13 - этот писатель написал сказку "Маугли"

15 - этот фрукт бахчи едят волки

ЛИТЕРАТУРА к экологическим кроссвордам:

1. Аракчеев Ю. Сидел в траве кузнечик.- М.:Малыш, 1988
2. Астафьев В. Весенний остров.-М.:Малыш, 1981
3. Астафьев В. Зорькина песня.-М.:Малыш, 1983
- 4.Баруздин С. Рави и Шави.-М.:Дет.лит., 1986
5. Бианки В. Где раки зимуют.-М.:Художник РСФСР, 1988
6. Бианки В. Сова.-М.:Малыш, 1987
7. Бианки В. Теремок.-М.:Сов.Россия,1992
8. Плитченко А. Волк.-Новосибирск,1992
9. Плитченко А. Кабан.-Новосибирск, 1992
10. Пришвин М.М. Еж.-М.:Дет.лит.,1981
- 11.Пришвин М.М. Золотой луг.-М.:Дет.лит.,1988
12. Пришвин М.М. Лисичкин хлеб.-М.:Дет.лит.,1987
13. Пришвин М.М. Разговор деревьев.-М.:Дет.лит.,1983
14. Пришвин М.М. Синие перышки.-М.:Дет.лит.,1984
15. Скребицкий Г. Крылатые соседи.-М.:Дет.лит.,1977
16. Скребицкий Г. Лесной голосок.-М.:Дет.лит.,1983
17. Снегирев Г. Про птиц.-М.:Малыш, 1990

Кроссворд по книгам "Растения" серии "Атлас родной природы"

	п																			
	о1																			
	д																			
2	о							с												к
3	р							а												а
	о							б												л
	ж							е												е
	н							4 л												н
	и							ь												д
	к5							н												у
								и												л
6								к												а

По горизонтали:

- 1 - про листья этого дерева говорят "Дрожит, как лист..." ("Растения леса")
- 2 - это растение всю жизнь проводит в воде, даже опыляется под водой. Листья у него разветвлённые, как рога оленя ("Растения водоема")
- 3 - это растение защищает себя, используя жгучие волоски на стеблях и листьях. Считается лекарственным растением, встречается повсюду. ("Растения в городе")
- 4 - Плоды этого лесного растения часто называют "самолётками" ("Растения леса")
- 5 - это водное растение с очень красивыми белыми цветами. Утром они всплывают на поверхность, а вечером закрываются и уходят под воду ("Растения болот")
- 6 - встречая это растение на лугу, люди часто принимают его за ромашку. Но это не так. Назовите растение из книги "Растения луга"

Кроссворд по книгам "Животные водоемов", "Животные леса", "Животные луга" и "Рыбы наших вод" по серии "Атлас родной природы"

		2				7	8		9	10		12	13
1		3	4	5	6						11		
Ж	И	В	О	Т	Н	Ы	Е	И	Р	Ы	Б	Ы	

- 1 - объект спортивного рыболовства, тело которого достигает длиной до 80 см и массой до 4 кг ("Рыбы...")
- 2 - хищник средних размеров окрасом от красновато-оранжевого до желто-серого ("Животные леса")
- 3 - небольшой клоп, бегающий по поверхности воды ("Животные водоемов...")
- 4 - крупный зверь сибирского леса ("Животные леса")
- 5 - маленькое животное 8-11 см, половину которого приходится на долю хвоста ("Животные водоемов...")
- 6 - единственная пресноводная рыба среди тресковых; ценна для промысла в Сибири ("Рыбы...")
- 7 - самый маленький грызун ("Животные луга")
- 8 - крупная промысловая рыба Сибири ("Рыбы...")
- 9 - животное водоемов Сибири, имеющее 5 пар глаз
- 10 - небольшой зверек Сибири с пятью черными полосами вдоль спины ("Животные леса")
- 11 - хищный зверек, прекрасно плавающий в воде, на суше передвигается шагом ("Животные водоемов")
- 12 - животное сибирской тайги с превосходным мехом, однако охота на него разрешена только по лицензиям ("Животные леса")
- 13 - ондатра, или мускусная... ("Животные водоемов")

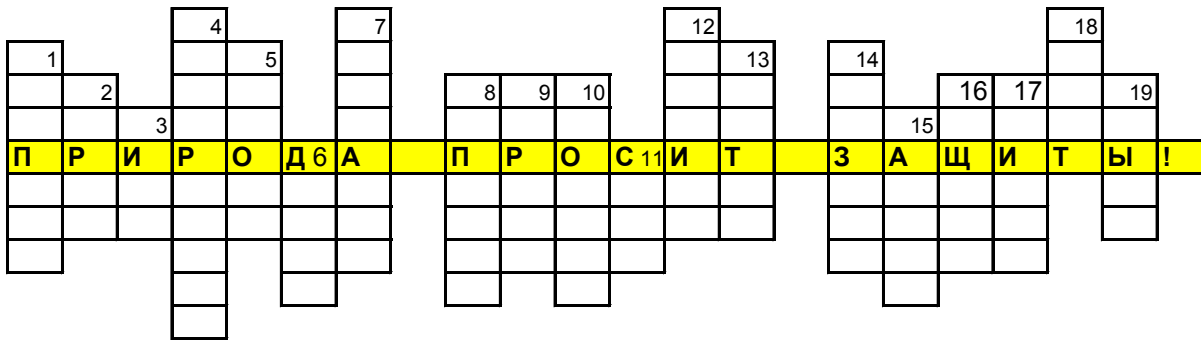

- 1 - туда поселили Рави и Шави (Баруздин С.)
- 2 - цветы сибирской весны (В.Астафьев)
- 3 - героиня рассказа "Лисичкин хлеб" М.Пришвина
- 4 - на пароходе с таким названием плыли Рави и Шави
- 5 - этот фрукт перетащил Ёж к себе в "гнездо" (М.Пришвин)
- 6 - в нем сидела Сова, обидевшись на Старика (Бианки В.)
- 7 - из этого города началось путешествие Рави и Шави
- 8 - Писатель принес Зине растение с названием "заячья..." (М.Пришвин)
- 9 - одно из деревьев, описанных в рассказе "Разговор деревьев" М.Пришвина
- 10 - под вид этот вид мебели забился Ёж из рассказа М.Пришвина
- 11 - под ним спал тетерев Терентий, спасаясь от хищников (В.Бианки)
- 12 - его сбросил рак осенью (В.Бианки)
- 13 - водоплавающий житель пруда, с которым встретился рак (В.Бианки)
- 14 - в ней хранились раки (В.Бианки)
- 15 - родина Рави (С.Баруздин)
- 16 - ястреб-тетеревятник (Г.Снегирев)
- 17 - по этой сибирской реке шел пароход из рассказа В.Астафьева "Весенний остров"
- 18 - писатель принес Зине растение с названием "петров..." (Пришвин М.)
- 19 - это животное рак принял за котенка (В.Бианки)

"Отгадай слово" - заполнив клетки по горизонтали, отгадай ключевое слово. Ты вспомнишь, в какой город

должны были поехать обезьяны и удавы после Бомбея (С.Баруздин "Рави и Шави")

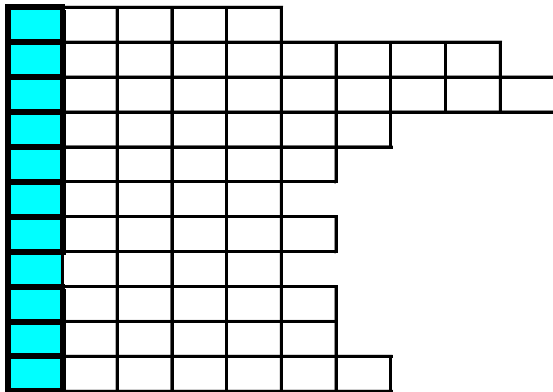

- 1 - маленькая птичка, доставшая со дна моря землю для острова (В.Бианки)
- 2 - цветок из рассказа М.Пришвина "Золотой луг"
- 3 - одно из растений, которое принес Писатель Зине (М.Пришвин)
- 4 - из этого куста герой подражал голосу птицы (Г.Скребицкий)
- 5 - писатель принес Зине растение под названием "кукушкины..." (М.Пришвин)
- 6 - с походкой этой птицы сравнил Г.Снегирев походку глухаря
- 7 - одна из обезьян парохода (С.Баруздин)
- 8 - из этой страны вывозили Рави и Шави (С.Баруздин)
- 9 - ягоды этого кустарника очень любили дрозды (Г.Снегирев)
- 10 - что означает имя Рави на русском языке (С.Баруздин)
- 11 - за его хвост уцепился рак, чтобы выбраться из дома (В.Бианки)

Разгадай квадрат В квадратах загаданы слова. Тебе необходимо их найти. Подсказка: слова написаны по прямой линии

М	А	Р	Л	О	С
О	Б	Л	А	К	О
Л	Ю	С	Р	Е	С
О	Р	М	А	Н	Е
К	У	П	И	Ь	Д
О	П	И	Л	К	И

- 1 - этот напиток не стали пить Рави и Шави (С.Баруздин)
- 2 - их стелил Дятел на дно гнезда (Г.Снегирев)
- 3 - закончи заглавие рассказа Г.Скребицкого "Крылатые..."

В	О	Д	О	А	Г
К	У	Р	А	В	А
Е	В	Р	О	П	З
Н	А	С	Т	Л	Е
П	А	Р	И	Е	Т
К	У	Н	И	Ц	А

- 1 - одна из хищниц, желавшая съесть Тетерева (В.Бианки)
- 2 - она заменила Ежу листву от деревьев (М.Пришвин)

Эко-ступени

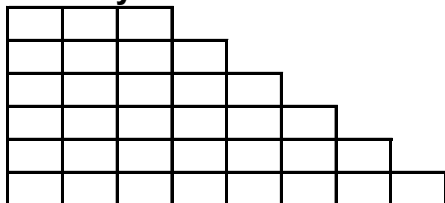

- 1 - дупло этого дерева служило теремком многим обитателям леса (В.Бианки)
- 2 - закончи заглавие рассказа М.Пришвина "Лисичкин..."
- 3 - это дерево М.Пришвин сравнил с зеленой свечкой
- 4 - рыба - житель пруда из рассказа "Где раки зимуют"
- 5 - закончи заглавие рассказа М. Пришвина "Синие..."
- 6 - закончи заглавие рассказа Ю.Аракчеева "Сидел в траве..."

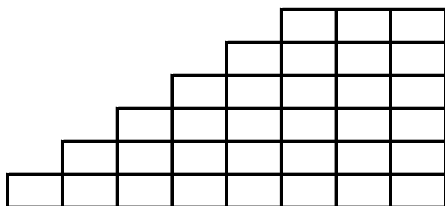

- 1 - одно из насекомых, которым пеночки кормили кукушонка (Г.Снегирев)
- 2 - что означает имя Шави на русском языке (С.Баруздин)
- 3 - этим растением было украшено блюдо с раками (В.Бианки)
- 4 - рыжая охотница за тетеревом (В.Бианки)
- 5 - закончи заглавие рассказа Г.Скребицкого "Лесной ..."
- 6 - дерево, описанное в рассказе М.Пришвина, цветет ранней весной.

Эко-солнышко

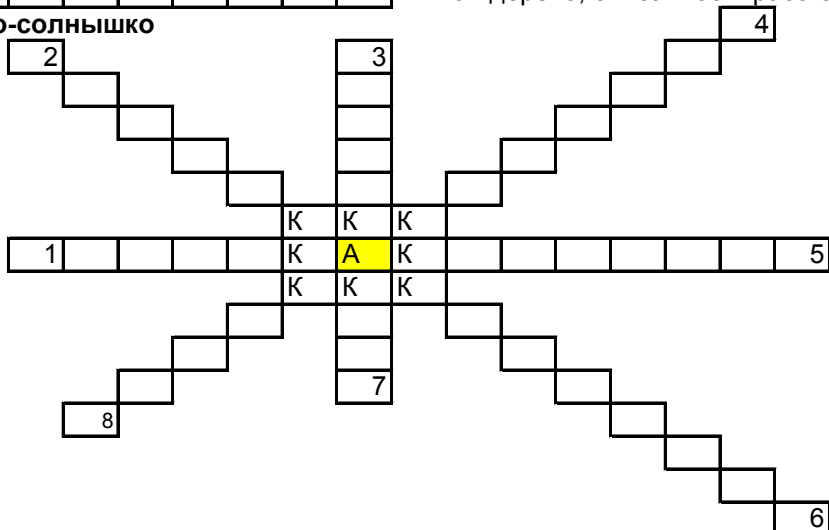

- 1 - героиня рассказа Н.Скребицкого "Лесной голосок"
- 2 - песню этой птицы описал В.Астафьев
- 3 - одна из ягод, лежащих в кармане писателя (М.Пришвин)
- 4 - одна из ягод, лежащих в кармане писателя (М.Пришвин)
- 5 - одна из ягод, лежащих в кармане писателя (М.Пришвин)
- 6 - за этой ягодой ходили в лес герои рассказа В.Астафьева "Зорькина песня"
- 7 - имя обезьянки с парохода, идущего из Индии (С.Баруздин)
- 8 - житель пруда, носящий свой домик с собой (В.Бианки)

Краеведческий кроссворд "Отгадай фразу" по книгам А.Плитченко "Кабан" и "Волк"

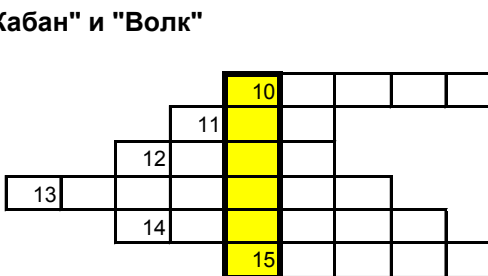
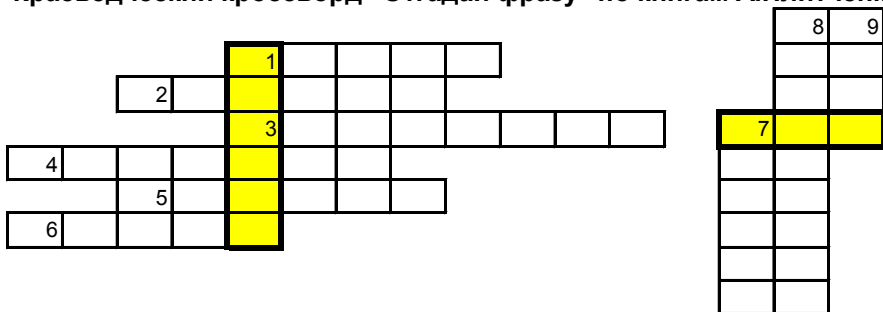

- 1 - в него собираются и живут много кабанов
- 2 - так называют одинокого кабана
- 3 - с этим сибирским полосатым зверьком сравнивают поросят
- 4 - он спасает кабана от укусов волка, веток и деревьев
- 5 - древний герой, победивший вепря
- 6 - старое название кабана
- 7 - мальчик из сказки, выросший в стае волков

8 - волчата, родившиеся весной

9 - общая семья волков

10 - первый царь Рима

11 - "песня" волка

14 - плоды этого цветка едят волки

12 - она обязательно должна быть рядом с жилищем волка

13 - этот писатель написал сказку "Маугли"

15 - этот фрукт бахчи едят волки

Чайнворды и кроссворд по книгам "Золотой ключик" А.Толстого и "Баранкин, будь человеком" В.Медведева

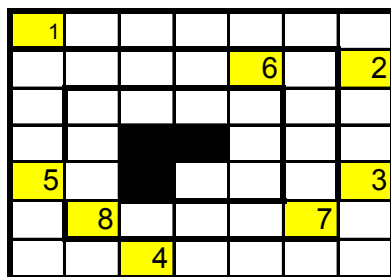

- 1 - начини название заведения "...трёх пескарей" (А.Толстой)
- 2 - оно лежало в корзине со стружками (А.Толстой)
- 3 - этот кустарник рос около домика Мальвины (А.Толстой)
- 4 - в зарослях этого растения на кочке прятались Мальвина и Пьеро (А.Толстой)
- 5 - на этом музыкальном инструменте играл Карло (А.Толстой)
- 6 - книгу с таким названием купил папа Карло Буратино (А.Толстой)
- 7 - имя лисы из сказки А.Толстого
- 8 - этот предмет преподавала Мальвина Буратино (А.Толстой)

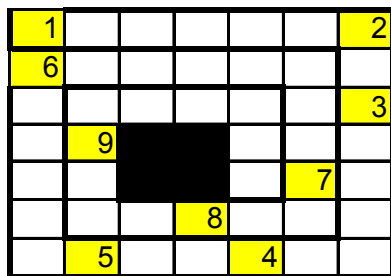

- 1- его Мальвине лягушки приносили в ореховой скорлупе (А.Толстой)
- 2 - на этом дереве Буратино висел вверх ногами
- 3 - Имя кота из сказки "Золотой ключик"
- 4 - его клевали воробушки из книги "Баранкин, будь человеком"
- 5 - он жил за печкой папы Карло более 100 лет
- 6 - в эту бабочку превратился Юра Баранкин
- 7 - эта рыба заменила Мальвине зеркало
- 8 - с ней бабочки боролись из-за нектара цветка (В.Медведев)
- 9 - имя автора сказки "Золотой ключик"

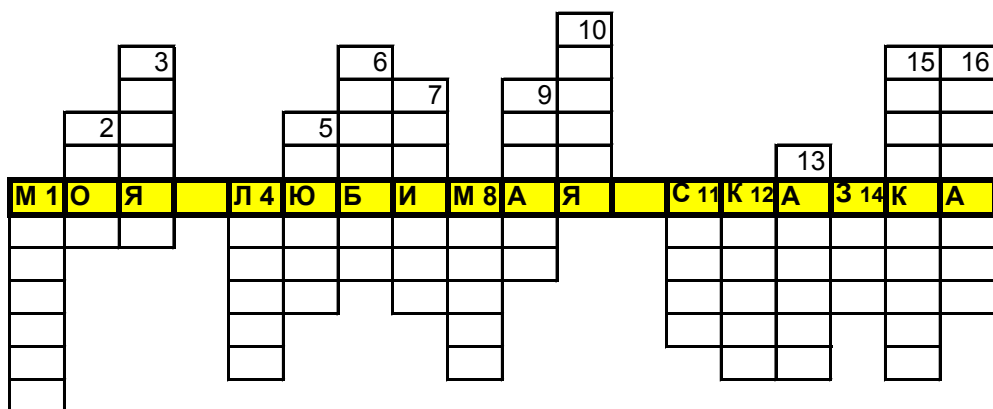

- 1 - этим инструментом Буратино запустил в Сверчка
- 2 - он приносил Мальвине питательные корни
- 3 - профессия Джузеппе
- 4 - он спас Буратино от разбойников
- 5 - этот предмет Тортилла подарила Буратино
- 6 - в эту птицу превратились Юра и Костя (В.Медведев)
- 7 - фамилия Кости, друга Баранкина
- 8 - в эту бабочку превратился Костя (В.Медведев)
- 9 - злая крыса из сказки о Буратино
- 10 - она была изображена на занавесе кукольного театра за волшебной дверцей (А.Толстой)
- 11 - вокруг этого дерева Буратино обмотал бороду Карабаса-Барабаса
- 12 - из него были сделаны деревья в театре (А.Толстой)
- 13 - с ним Юра Баранкин любил есть овсяную кашу
- 14 - от этой девочки герои спасались, превратившись в муравьев
- 15 - за нее одна из лягушек приняла Буратино, когда он плыл по воде
- 16 - рак-портной из сказки А.Толстого)

"Уголки"

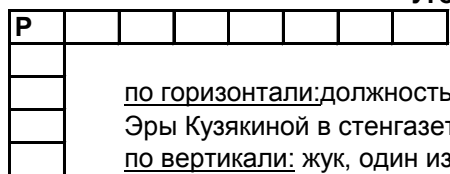

по горизонтали: должность Эры Кузякиной в стенгазете
по вертикали: жук, один из портных

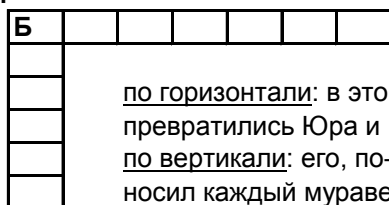

по горизонтали: в это насекомое превратились Юра и Костя
по вертикали: его, по-мнению героев, носил каждый муравей

Кроссворд и игра "Уголки" по книгам "Опасное лето", "Дитя-невидимка"

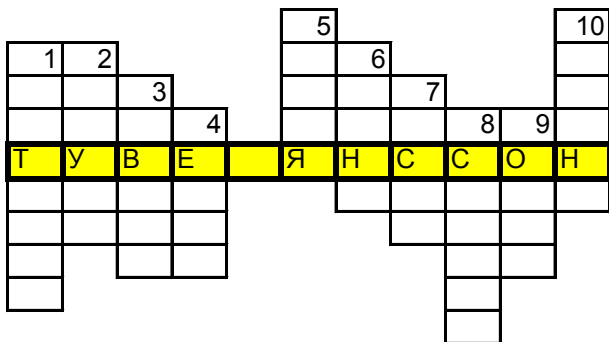

- 1 - в ней спряталась маленькая Мю среди клубков пряжи
- 2 - он работал билетером в парке с аттракционами
- 3 - его стирала Филифьонка в море
- 4 - его муми-тролли приняли за домик с привидениями
- 5 - её сочинял Снусмумрик
- 6 - начни название главы ". . . тахифнаттов"
- 7 - его друзья подарили Снусмумрику
- 8 - закончи название главы "Ужасная ..."
- 9 - они помогли сдвинуть театр с мели
- 10 - в этом месте жили муми-тролли

по вертикали: эти разноцветные
волосы нашла Миса
по горизонтали: его мастерил
мама Муми-тролля из бересты

К

по вертикали: она заменила звезду на
рождественской ёлке

А

по горизонтали: она стояла в вазе у Филифьонки

Кроссворд по книге А.Линдгрэн "Три повести о Малыше и Карлсоне"

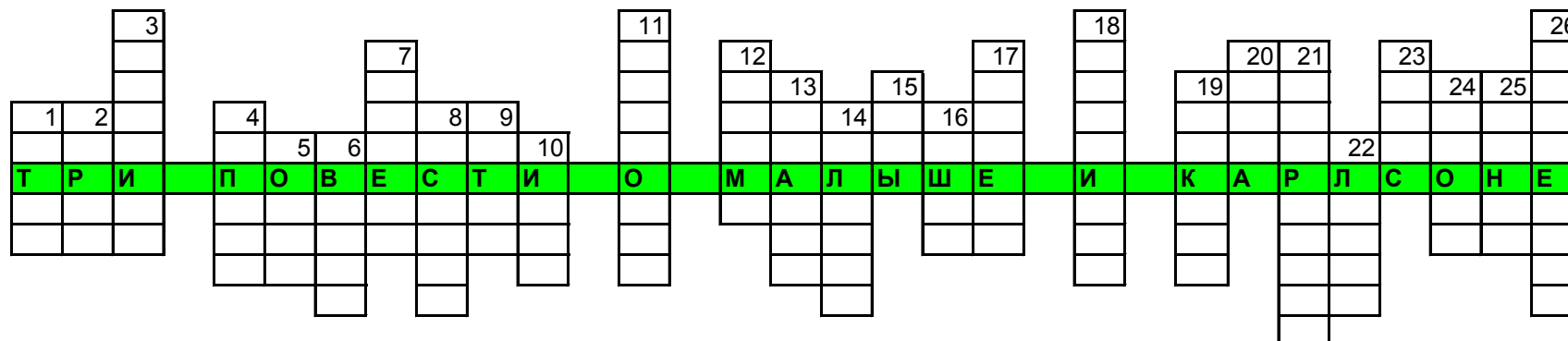

- | | |
|--|---|
| <p>1 - имя сестры Малыша
 2 - их коллекционировал Малыш
 3 - из него Карлсон пил воду, ссылаясь на жар
 4 - его Карлсон хотел смастерить для врагов
 5 - имя брата Малыша
 6 - настоящее имя Малыша
 7 - такая надпись была на ошейнике найденного щенка
 8 - имя девочки, которую Карлсон решил накормить колбасой
 9 - он был изображен на картине в доме Карлсона
 10 - имя щенка, которого подарили Малышу
 11 - в этом городе происходит действие сказки
 12 - в этом наряде Карлсон ночевал у Малыша
 13 - его Малыш подарил Карлсону, чтобы тот не обиделся</p> | <p>14 - им Карсон "покрасил" шторы и сделал на них бахрому
 15 - их жулики вытащили из кармана Оскара
 16 - ее Карлсон построил из кубиков Малыша
 17 - это мясное блюдо очень понравилось Карлсону
 18 - Карлсон никак не мог понять, как люди попадают в этот ящик
 19 - там занимался Боссе
 20 - имя сестры Фрекен Бок
 21 - его Карлсон пытался сделать из досок
 22 - в нем Малыш хранил марки
 23 - имя дяди Малыша
 24 - их Карлсон и Малыш пекли в камине
 25 - с его помощью Малыш и Карлсон могли общаться друг с другом
 26 - эти конфеты дядя подарил Малышу</p> |
|--|---|

Головоломка "КРИВЫЕ ЗЕРКАЛА" по книге В.Губарева

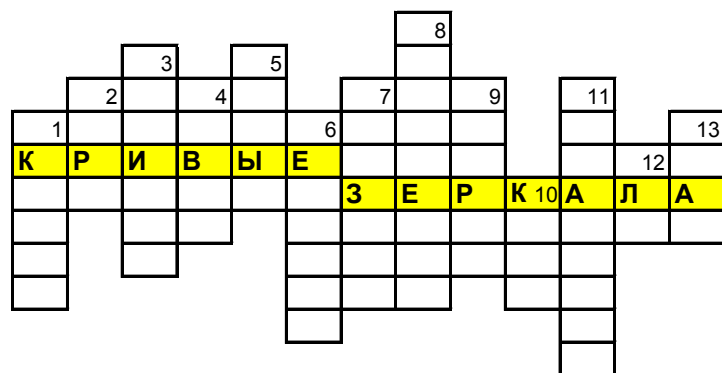

- | |
|--|
| <p>1 - книга, которую Оля читала в постели
 2 - Мальчик-зеркальщик, которого девочки спасли из Башни смерти
 3 - Это у Оли было на правой щеке, а у Яло - на левой
 4 - нога, которую натерла Оля, идя во дворец
 5 - класс, в котором училась Оля
 6 - То, чего Оля боялась больше всего на свете
 7 - в нее спрятались девочки, чтобы въехать во дворец
 8 - арифметическое действие, с помощью которого была решена задача о зеркалах
 9 - министр с носом, похожим на клюв коршуна
 10 - это потеряли девочки, когда ехали спасать Гурда
 11 - они не пускали девочек во дворец, стоя перед воротами
 12 - имя девочки, которую встретила Оля за зеркалом
 13 - министр, похожий на жабу</p> |
|--|

Кроссворд "ГОРОД МАСТЕРОВ" Т.Габбе

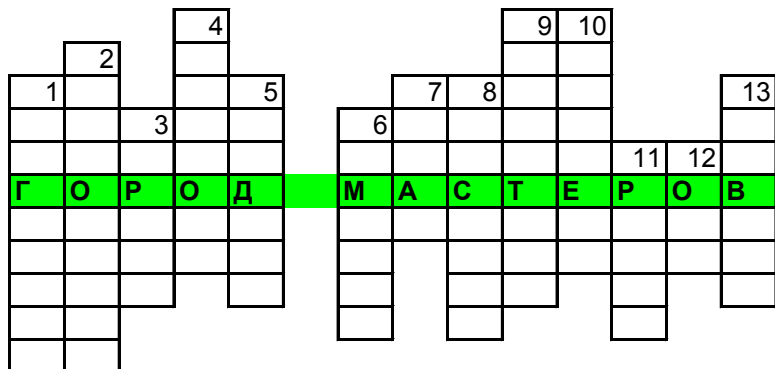

- 1 - одна из подруг Вероники
- 2 - должность Нанасса Мушерона
- 3 - имя оружейника Города Мастеров
- 4 - прозвище главного героя сказки
- 5 - мешочек этих орехов попросили принести Клик-Кляка
- 6 - имя одно из мастеров города
- 7- название чудесного меча
- 8 - это украшение служило печатью герцогу де Маликорну
- 9 - должность герцога де Маликорна
- 10 - настоящее имя главного героя сказки
- 11 - он украшал печать герцога
- 12 - именно это делало похожими двух главных героев сказки
- 13 - животное, один из персонажей сказки

Кроссворд "Солнышко" по книге Е.Шварца "Сказка о потерянном времени"

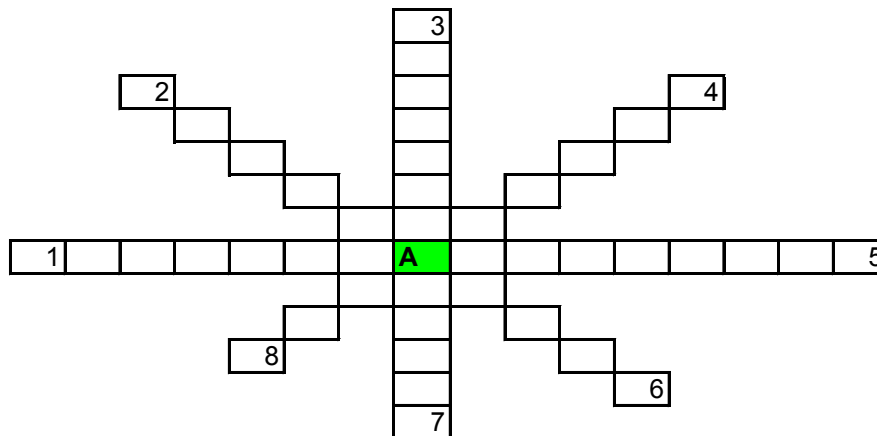

- 1 - имя пионерки Соколовой
- 2 - закончи название периодического издания "Пионерская..."
- 3 - ею замахнулась на Петю настоящая старушка
- 4 - имя школьной гардеробщицы
- 5 - фамилия пионерки Маруси
- 6 - она горела над столом в избушке волшебников
- 7 - её читала Маруся
- 8 - она не узнала Петю

Кроссворд-игра "Уголки" по книге Л.Лагина "Старик Хоттабыч"

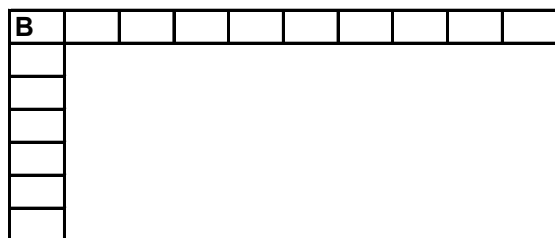

по горизонтали: с его помощью Старик Хоттабыч высушил бороду
по вертикали: уздечка этого животного была усыпана бриллиантами и изумрудами

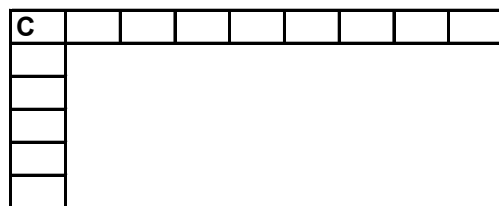

по горизонтали: фамилия иллюзиониста
по вертикали: название кинотеатра, куда Волька и Старик Хоттабыч пошли смотреть фильм

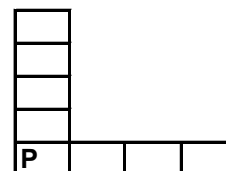

по горизонтали: там Волька нашел волшебный сосуд
по вертикали: этот предмет служил самолетом для Вольки и Старика Хоттабыча

Задания по русским народным и волшебным сказкам (по сб. "Русские народные сказки" (М.:Правда, 1990) и "Три царства - медное, серебряное и золотое" (Рус.сказки.-М.,Минск, 1992)

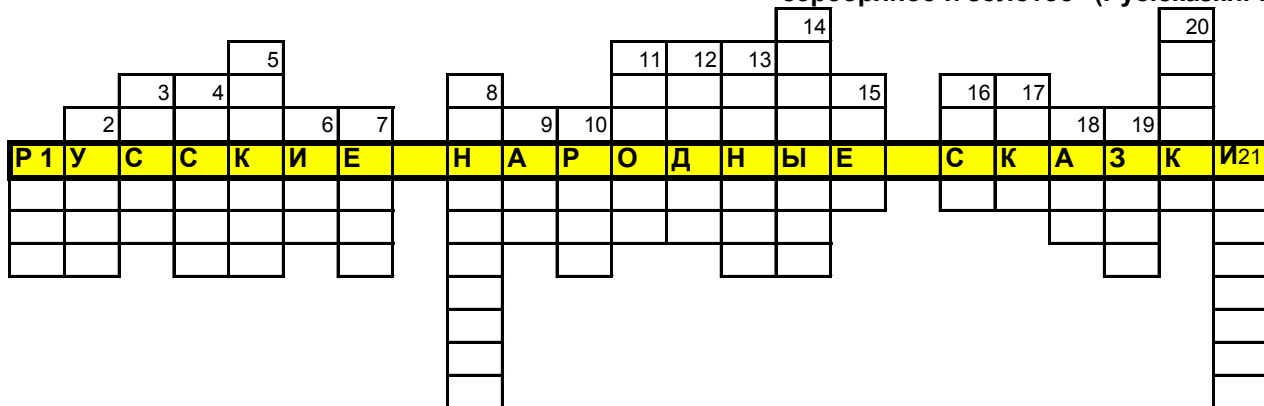

- 1 - от этого корнеплода мужик предлагал медведю вершки ("Мужик и медведь")
- 2 - пса с таким именем выкупил герой сказки "Волшебное кольцо"
- 3 - на этом дереве спрятался медведь из сказки "Кот и лиса"
- 4 - кота с таким именем выкупил герой сказки "Волшебное кольцо"
- 5 - с его помощью Елена Премудрая видела всё, что творилось ("Иван Бесталаный и Елена Премудрая")
- 6 - в этом городе происходит действие сказки "Никита Кожемяка"

7 - имя волка из сказки "Кот и лиса"

9 - имя дочери барина из сказки "Чернушка"

11 - в него свалилась лисица, увидев летать ("Как лиса училась летать")

14 - имя сына из сказки "Волшебное кольцо"

16 - её дед вёз на воротник старухе ("Лисичка-сестричка и волк")

19 - туда пошли топиться зайцы из сказки "Зайцы и лягушки"

8 - богатырка из "Сказки о молодильных яблоках и живой воде"

10 - птица - одна из героинь сказки "Петушок - золотой гребешок"

12 - герой сказки "Окаменелое царство"

13 - её стерегли братья из сказки "Сивка-бурка"

15 - в неё превратилась девица из сказки "Волшебное кольцо"

17 - по ней героиня сказки "Царевна-змея" выбралась из огня

18 - имя кота из сказки "Поди туда - не знаю куда..."

20 - в неё Елена Премудрая посадила солдата в обличье малиновки ("Елена Премудрая")

21 - один из героев сказки "Наказанная царевна"

Квадраты шифровальщика: найди слова по прямой линии - вверх, вниз, наискосок

Ж	Е	Р	Е	Б	Ё	Н	О	К
В	А	С	И	Л	И	С	К	П
А	П	Р	И	Т	Ч	Е	Н	О
С	М	О	Р	О	Д	И	Н	А
О	П	Р	И	В	А	Л	С	Я
Д	Е	В	О	Ч	Р	К	Е	Т
М	А	Л	И	Н	О	В	К	А
Ф	Т	О	Р	О	В	К	А	Н
П	О	Л	О	Т	Е	Н	Ц	Е

1 - он пасся на лугу ("Глупый волк")

2 - название реки из сказки "Иван - крестьянский сын"

3 - в эту птицу превратился солдат из "Елена Премудрая"

4 - его нужно было соткать из шелковой ниточки ("Дочь-семилетка")

О	Б	Л	О	К	А	М	Ь
В	Е	Н	Р	И	П	А	Л
Х	Р	У	С	Т	А	Л	Ь
С	Е	Р	Т	А	К	И	Я
Е	Н	Д	О	В	А	Л	И
А	Д	Р	Е	Й	М	А	К
М	Е	Р	Т	И	П	А	Д
Ф	Й	О	Р	Д	А	К	М

1 - имя царя из сказки "Иван-царевич и серый волк"

2 - из него был сделан мост во дворец ("Волшебное кольцо")

Л	Е	Б	Е	Д	Ь
А	Б	А	Р	Д	А
П	И	Л	О	Н	Т
О	П	Л	Е	Т	Ь
Т	О	С	К	И	Н
Ь	Р	Т	Е	Ж	И

1 - закончи название сказки "Как старуха нашла..."

2 - ею обернулась Царевна-лягушка, когда Иван-царевич сжёг её кожу

А	Н	Д	Р	Е	Й
К	П	Е	Р	И	М
В	Л	Е	Р	С	И
Г	Р	У	З	Д	И
Е	Р	Д	У	К	Л
П	О	Ш	А	К	Р

1 - имя стрелка из сказки "Поди туда - не знаю куда..."

2 - эти грибы согласились идти на войну ("Война грибов")

М	О	Л	О	Д	О
В	А	Р	А	К	А
Ф	Е	Д	О	Р	М
А	В	Л	Е	Р	А
С	Б	Е	Т	Р	А
Я	С	Т	Р	У	Ч

1 - этот волшебный фрукт нашел Иванушка в дремучем лесу ("Наказанная царевна")

Ч	Е	Р	М	И	Т
Е	Ц	Л	К	А	Л
Р	Е	М	П	О	Л
Д	У	Д	О	Ч	К
А	П	Р	Е	Д	Ь
К	У	В	Ш	И	Н

1 - там медведь хранил кадушку с медом ("Медведь и лиса")
2 - из него журавль угощал лису

Б	У	Р	С	А	Л
П	А	Е	Р	З	А
И	Х	Р	У	Р	А
Б	У	Р	Х	А	Т
Ю	Ф	К	Л	А	Р
И	Р	О	З	О	Т

1 - эту ткань поп из сказки "Портной" купил на рясу

В	О	Р	О	Н
Ч	Ё	Р	Н	О
П	Е	Д	Л	Ж
О	В	Й	К	О
У	К	Р	О	А

1 - имя отца царевны золотого царства ("Три царства...")
2 - они сами ходили в гору ("По щучьему велению")

Волшебный трон: кроссворды

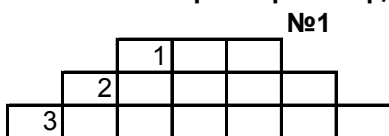

№1
1 - герой сказки "О Васье-Муське"
2 - его ковал первыбрат из сказки "Семь Симеонов"
3 - он пел песни и размахивал железным аршином ("Глупый волк")

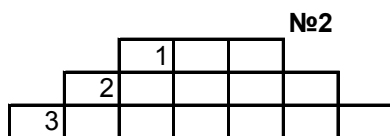

№2
1 - зернышком этого растения подавился петух
2 - нои плели из воска церковь божию ("Морской царь и Василиса Премудрая")
3 - его старик освободил от сетей ("Скатерть, баранчик и сума")

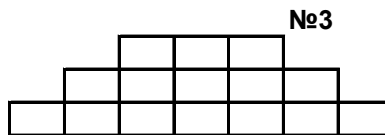

№3
1 - это орудие-саморуб порубило весь лес ("Царевна-змея")
2 - в нем Маша вернулась домой ("Маша и медведь")
3 - в неё превратилась героиня сказки "Кривая утка"

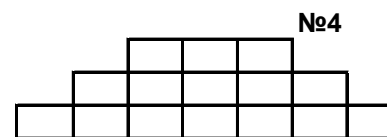

№4
1 - её копад Шабарша ("Дурак и береза")
2 - там, в березе, Дурак нашел золото ("Дурак и береза")
3 - в них превратились красны девицы из сказки "Елена Премудрая"

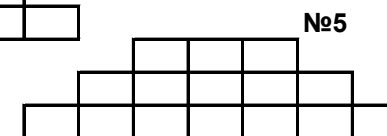

№5
1 - его нет ничего милее ("Дочь-семилетка")
2 - там сидел черт из сказки "Елена Премудрая"
3 - туда Емеля отпустил щуку

Кроссворд "К" - колючка (все слова начинаются на букву "к")

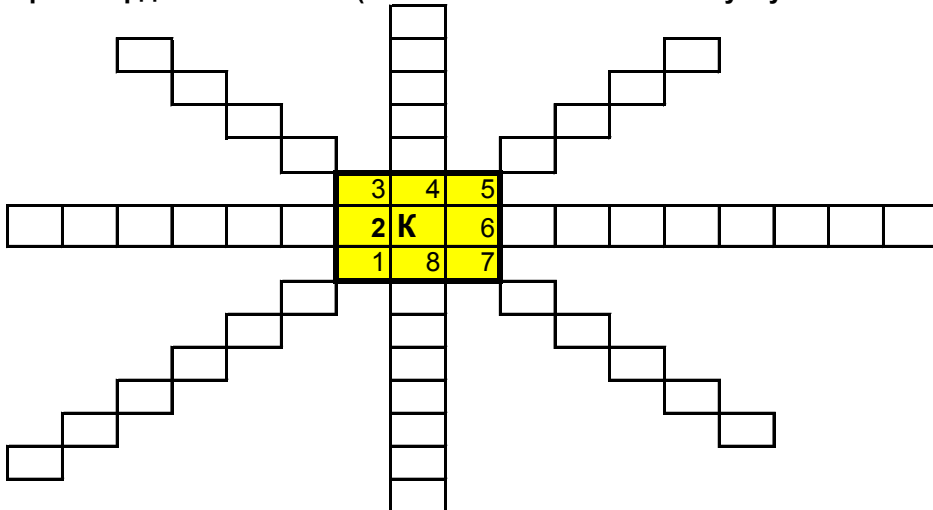

1 - его Иван-Царевич отдал красной девице ("Три царства...")
2 - на нём путешествовал купец из сказки "Диво дивное, чудо чудное"
3 - в этой посуде разбойники из сказки "Дурак и береза" прятали золото
4 - в неё Елена Премудрая посадила малиновку
5 - в ней "Наказанная царевна" искала подсказку
6 - на ней летала по воздуху Елена Премудрая
7 - герой сказки "Лихо одноглазое"
8 - закончи название сказки "Никитиа..."

Внимание! Слова вписывать с чистых клеток, после цифры)

Задание: Продолжи и назови как можно больше сказок со слова "ЛИСА И ..."

Задания по русским народным и волшебным сказкам (по сб. "Русские народные сказки" (М.:Правда, 1990) и "Три царства - медное, серебряное и золотое" (Рус.сказки.-М.,Минск, 1992)

				5з						14м										20к		
		3с	4в	е						11б	12с	13п	а							л		
	2ж	о	а	р	6к	7л		8с		о	о	ш	р	15з		16п	17п			е		
Р	1	У	С	С	К	И	Е	Н	А	Р	О	Д	Н	Ы	Е	С	К	А	З	К	И	21
е	р	н	ь	а	е	в		е	ш	о	т	а	и	н	я	а	а	ю	е	а	в	
п	к	а	к	л	в	о		г	а	з	о	т	ц	к				н	р		а	
а	а		а	о		н		л		д			а	а					о		н	
								а													у	
								з													ш	
								к													к	
								а													а	

- 1 - от этого корнеплода мужик предлагал медведю вершки ("Мужик и медведь")
- 2 - пса с таким именем выкупил герой сказки "Волшебное кольцо"
- 3 - на этом дереве спрятался медведь из сказки "Кот и лиса"
- 4 - кота с таким именем выкупил герой сказки "Волшебное кольцо"
- 5 - с его помощью Елена Премудрая видела всё, что творилось ("Иван Бесталаный и Елена Премудрая")
- 6 - в этом городе происходит действие сказки "Никита Кожемяка"

7 - имя волка из сказки "Кот и лиса"

9 - имя дочери барина из сказки "Чернушка"

11 - в него свалилась лисица, увидев летать ("Как лиса училась летать")

14 - имя сына из сказки "Волшебное кольцо"

16 - её дед вёз на воротник старухе ("Лисичка-сестричка и волк")

19 - туда пошли топиться зайцы из сказки "Зайцы и лягушки"

8 - богатырка из "Сказки о молодильных яблоках и живой воде"

10 - птица - одна из героинь сказки "Петушок - золотой гребешок"

12 - герой сказки "Окаменелое царство"

13 - её стерегли братья из сказки "Сивка-бурка"

15 - в неё превратилась девица из сказки "Волшебное кольцо"

17 - по ней героиня сказки "Царевна-змея" выбралась из огня

18 - имя кота из сказки "Пооди туда - не знаю куда..."

20 - в неё Елена Премудрая посадила солдата в обличье малиновки ("Елена Премудрая")

21 - один из героев сказки "Наказная царевна"

Квадраты шифровальщика: найди слова по прямой линии - вверх, вниз, наискосок

Ж	Е	Р	Е	Б	Ё	Н	О	К
В	А	С	И	Л	И	С	К	П
А	П	Р	И	Т	Ч	Е	Н	О
С	М	О	Р	О	Д	И	Н	А
О	П	Р	И	В	А	Л	С	Я
Д	Е	В	О	Ч	Р	К	Е	Т
М	А	Л	И	Н	О	В	К	А
Ф	Т	О	Р	О	В	К	А	Н
П	О	Л	О	Т	Е	Н	Ц	Е

1 - он пасся на лугу ("Глупый волк")

2 - название реки из сказки "Иван - крестьянский сын"

3 - в эту птицу превратился солдат из "Елена Премудрая"

4 - его нужно было соткать из шелковой ниточки ("Дочь-семилетка")

О	Б	Л	О	К	А	М	Ь
В	Е	Н	Р	И	П	А	Л
Х	Р	У	С	Т	А	Л	Ь
С	Е	Р	Т	А	К	И	Я
Е	Н	Д	О	В	А	Л	И
А	Д	Р	Е	Й	М	А	К
М	Е	Р	Т	И	П	А	Д
Ф	Й	О	Р	Д	А	К	М

1 - имя царя из сказки "Иван-царевич и серый волк"

2 - из него был сделан мост во дворец ("Волшебное кольцо")

Л	Е	Б	Е	Д	Ь
А	Б	А	Р	Д	А
П	И	Л	О	Н	Т
О	П	Л	Е	Т	Ь
Т	О	С	К	И	Н
Ь	Р	Т	Е	Ж	И

1 - закончи название сказки "Как старуха нашла..."

2 - ею обернулась Царевна-лягушка, когда Иван-царевич сжёг её кожу

А	Н	Д	Р	Е	Й
К	П	Е	Р	И	М
В	Л	Е	Р	С	И
Г	Р	У	З	Д	И
Е	Р	Д	У	К	Л
П	О	Ш	А	К	Р

1 - имя стрелка из сказки "Пооди туда - не знаю куда..."

2 - эти грибы согласились идти на войну ("Война грибов")

М	О	Л	О	Д	О
В	А	Р	А	К	А
Ф	Е	Д	О	Р	М
А	В	Л	Е	Р	А
С	Б	Е	Т	Р	А
Я	С	Т	Р	У	Ч

1 - этот волшебный фрукт нашел Иванушка в дремучем лесу ("Наказанная царевна")

Ч	Е	Р	М	И	Т
Е	Ц	Л	К	А	Л
Р	Е	М	П	О	Л
Д	У	Д	О	Ч	К
А	П	Р	Е	Д	Ь
К	У	В	Ш	И	Н

1 - там медведь хранил кадушку с медом ("Медведь и лиса")
2 - из него журавль угощал лису

Б	У	Р	С	А	Л
П	А	Е	Р	З	А
И	Х	Р	У	Р	А
Б	У	Р	Х	А	Т
Ю	Ф	К	Л	А	Р
И	Р	О	З	О	Т

1 - эту ткань поп из сказки "Портной" купил на рясу

В	О	Р	О	Н
Ч	Ё	Р	Н	О
П	Е	Д	Л	Ж
О	В	Й	Р	О
У	К	Р	О	А

1 - имя отца царевны золотого царства ("Три царства...")
2 - они сами ходили в гору ("По щучьему велению")

Волшебный трон: кроссворды

№1					
1к		о	т		
2с	т	о	л	б	
3п	о	р	т	н	о

№1
1 - герой сказки "О Васье-Мусье"
2 - его ковал первыбрат из сказки "Семь Симеонов"
3 - он пел песни и размахивал железным аршином ("Глупый волк")

№2					
1б		о	б		
2п	ч	е	л	ы	
3ж	у	р	а	в	л

№2
1 - зернышком этого растения подавился петух
2 - нои плели из воска церковь божию ("Морской царь и Василиса Премудрая")
3 - его старик освободил от сетей ("Скатерть, баранчик и сума")

№3					
1м		е		ч	
2к	о	р	о	б	
3д	е	в	у	ш	к

№3
1 - это орудие-саморуб порубило весь лес ("Царевна-змея")
2 - в нем Маша вернулась домой ("Маша и медведь")
3 - в неё превратилась героиня сказки "Кривая утка"

№4					
1я		м		а	
2д	у	п	л	о	
3г	о	л	у	б	к

№4
1 - её копал Шабарша ("Дурак и береза")
2 - там, в березе, Дурак нашел золото
3 - в них превратились красны девицы из сказки "Елена Премудрая"

№5					
1с		о		н	
2б	а	ш	н	я	
3п	р	о	р	у	б

№5
1 - его нет ничего милее ("Дочь-семилетка")
2 - там сидел черт из сказки "Елена Премудрая"
3 - туда Емеля отпустил щуку

а																
к																
т																
е																
л																
3						4	5									
ь						2	К	6	о	л	е	с	н	и	ц	а
1						8	7									
о						у										
ж						з										
е						н										
м						е										
я						ц										
к																
а																

1 - его Иван-Царевич отдал красной девице ("Три царства...")
2 - на нём путешествовал купец из сказки "Диво дивное, чудо чудное"
3 - в этой посуде разбойники из сказки "Дурак и береза" прятали золото
4 - в неё Елена Премудрая посадила малиновку
5 - в ней "Наказанная царевна" искала подсказку
6 - на ней летала по воздуху Елена Премудрая
7 - герой сказки "Лихо одноглазое"
8 - закончи название сказки "Никитиа..."

Кроссворд "К" - колечко (все слова начинаются на букву "к"
Внимание! Слова вписывать с чистых клеток, после цифры)

Задание: Продолжи и назови как можно больше сказок со слова "ЛИСА И..."

Кроссворд "ЛЮБИМЫЕ ГЕРОИ" по одноименной серии книг

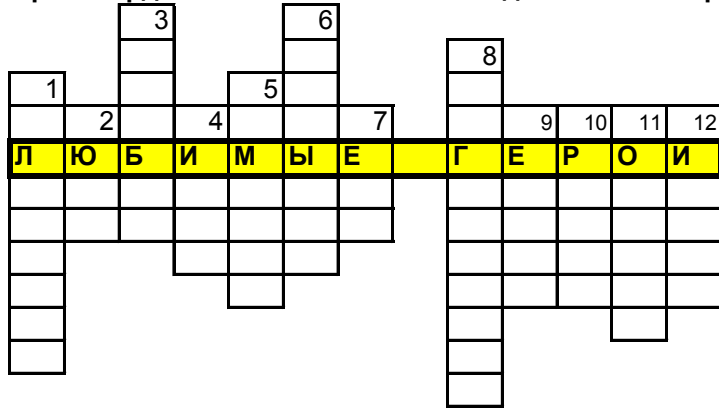

- 1 - в нём Волчонок отметил день, когда решил жить по волчьим правилам (Н.Гусева)
- 2 - здание, куда сдавали находки (С.Иванов)
- 3 - эту птичку кузнечик Кузя принял за бабочку (М.Пляцковский)
- 4 - пес из бюро (С.Иванов)
- 5 - на этом воздушном транспорте летал кузнечик Кузя
- 6 - их Тишка увидел в телескоп в джунглях (С.Иванов)
- 7 - её потерял Утёнок (М.Пляцковский)
- 8 - страна, где жили пингвины Пинг и Понг (М.Пляцковский)
- 9 - её напоследок утащила Сорока (С.Иванов)
- 10 - в эту игру играл Капитошка (Н.Гусева)
- 11 - букет из этих овощей украшал шляпу Старой Волчихи (Н.Гусева)
- 12 - эта одежда принадлежала царскому генералу (С.Иванов)

"Сказочные имена" серии "Любимые герои"

А	кенгуренок из сказки "Солнышко на память"
Б	двоюродный брат слоненка (М.Пляцковский)
В	уменьшительное имя лейтенанта Чарлтона (В.Злотников)
Г	чаем имени этого графа Том угощал бандитов
Д	друг полковника Брайтона (В.Злотников)
Е	этот мудрый ... знал дорогу
Ж	он играл роль мышонка Пика (С.Иванов)
З	имя шимпанзе на камбузе (М.Пляцковский)
И	его зонтик лежал в "Бюро находок"
К	главный герой Н.Гусевой
Л	слоненок из сказки М.Пляцковского
М	корова, которая паслась у железной дороги (М.Пляцковс.)
Н	настоящее имя Сороки (С.Иванов)
О	имя очковой змеи (М.Пляцковский)
П	тигренок из джунглей (М.Пляцковский)
Р	имя ручного мышонка (В.Злотников)
С	отчество Попугая (С.Иванов)
Т	слоненок, который был очень похож на маму (М.Пляцк)
У	вдова, кошка, героиня сказки В.Злотникова
Ф	он подарил Мармеладику солнышко (М.Пляцковский)
Х	доктор-дикобраз (М.Пляцковский)
Ц	фамилия первоклассницы Тани (С.Иванов)
Ч	лейтенант из уголовного отдела (В.Злотников)
Ш	имя Холмса (В.Злотников)
Э	имя старой волчихи (Н.Гусева)
Ю	название стороны света, куда Кеша держал путь (А.Курляндский)
Я	оно убежало от курицы ("Как Волк Теленку...")

Уголки по сказкам серии

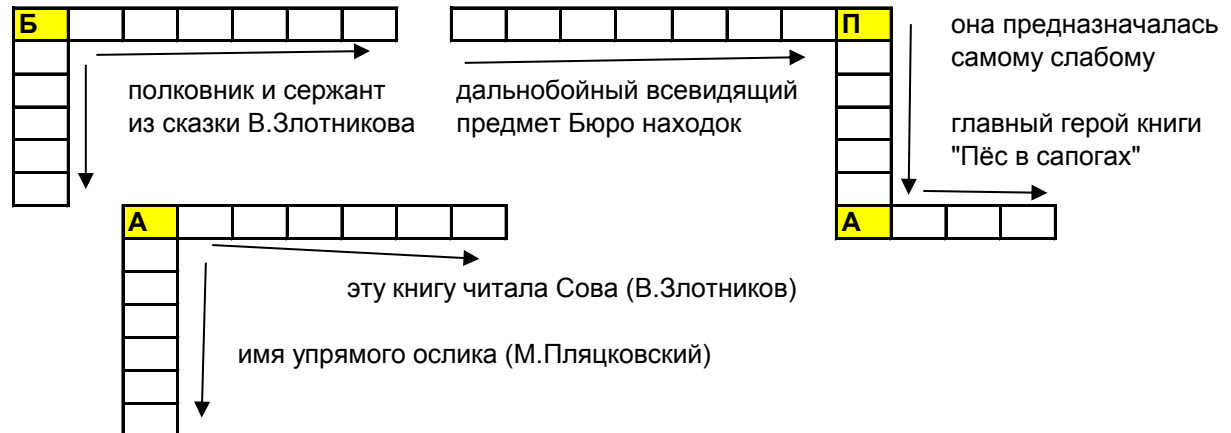
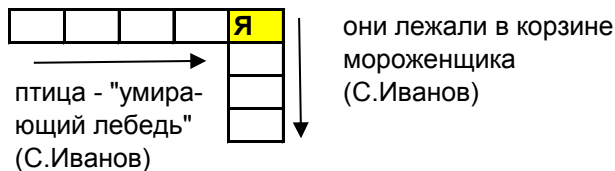
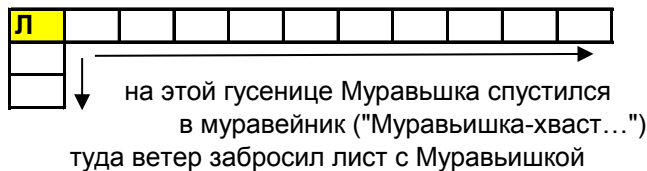

Кроссворд "По Волшебной стране Александра Волкова"

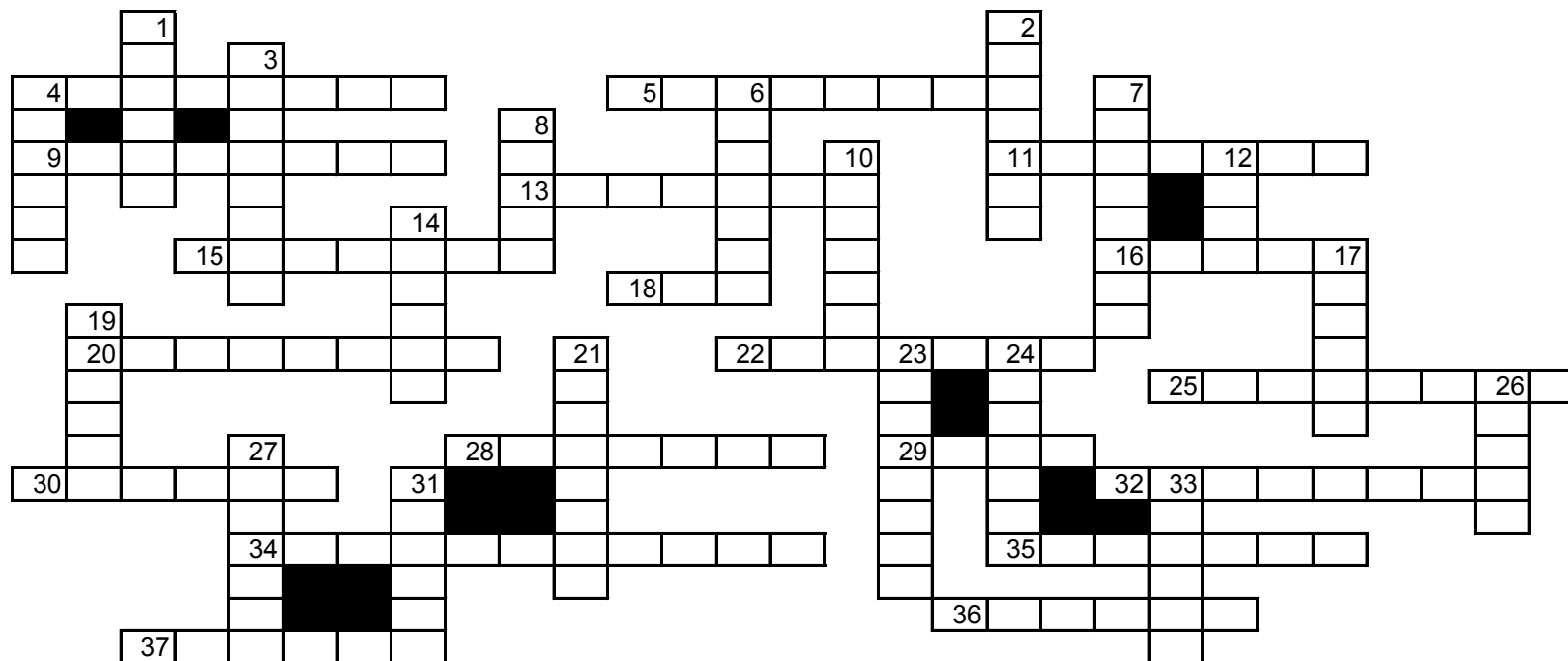

По горизонтали:

- 4 - великий волшебник, создавший Волшебную страну ("Волшебник...")
- 5 - король лис ("Огненный бог...")
- 9 - железный друг Элли ("Волшебник...")
- 11 - этот измерительный прибор лев принял за змею ("Урфин...")
- 13 - один из королей Подземной страны ("Семь подземных...")
- 15 - родная планета космических захватчиков ("Тайна заброшенного")
- 16 - серебряное украшение, делающее человека невидимым ("Огненный бог...")
- 18 - . . . Убивающего домика - титул, присвоенный Элли ("Волшебник...")
- 20 - страж ворот Изумрудного города ("Волшебник...")
- 22 - "надёжное убежище" на языке менвитов ("Тайна заброшенного")
- 25 - её всегда носил с собой Железный Дровосек ("Волшебник")
- 28 - фамилия брата Элли ("Семь подземных...")
- 29 - Анна Смит для Элли и Энни
- 30 - родной штат Элли
- 32 - её больше всего боялся Железный Дровосек
- 34 - звание, которое Страшила присвоил Дину Гиору ("Волшебник")
- 35 - звездолёт менвитов ("Тайна заброшенного")
- 36 - королева полевых мышей
- 37 - лучший мастер-механик Фиолетовой страны ("Волшебник...")

По вертикали:

- 1 - в нем хранилась смелость ("Волшебник...")
- 2 - должность Фрегозы ("Волшебник")
- 3 - столица лисьего королевства ("Огненный бог...")
- 4 - Таинственный чародей Изумрудного города
- 6 - король, против которого восстал сын ("Семь подземных...")
- 7 - так называли Землю менвиты ("Тайна...")
- 8 - деревянная . . . Урфина Джюса
- 10 - такое имя получила ожившая медвежья шкура ("Урфин ...")
- 12 - последнее саблезубое животное Волшебной страны ("Огненный...")
- 14 - злая колдунья, спавшая 5 тысяч лет ("Жёлтый...")
- 17 - огородная должность Страшилы
- 19 - река, наполнившая котлован ("Огненный...")
- 21 - имя одного из механических мулов ("Огненный...")
- 23 - орлица - подруга раненого орла ("Огненный...")
- 24 - камень, избавлявший арзаков от гипноза ("Тайна...")
- 26 - он превратил Изумрудный город в остров ("Огненный...")
- 27 - орёл, которого спас Урфин Джюс ("Огненный...")
- 31 - арзак самой сильной воли ("Тайна...")
- 33 - жители Голубой страны

Кроссворд "По Волшебной стране Александра Волкова"

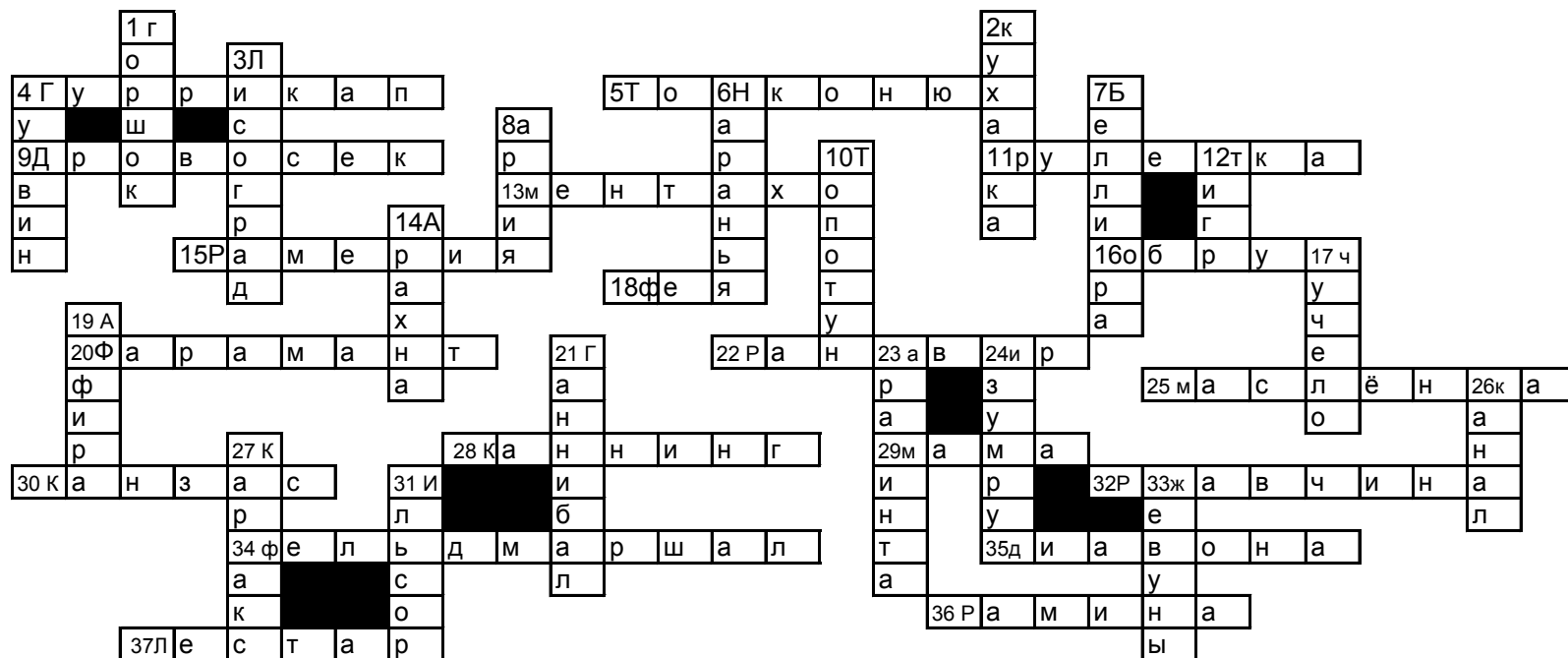

По горизонтали:

- 4 - великий волшебник, создавший Волшебную страну ("Волшебник...")
- 5 - король лис ("Огненный бог...")
- 9 - железный друг Элли ("Волшебник...")
- 11 - этот измерительный прибор лев принял за змею ("Урфин...")
- 13 - один из королей Подземной страны ("Семь подземных...")
- 15 - родная планета космических захватчиков ("Тайна заброшенного")
- 16 - серебряное украшение, делающее человека невидимым ("Огненный бог...")
- 18 - . . . Убивающего домика - титул, присвоенный Элли ("Волшебник...")
- 20 - страж ворот Изумрудного города ("Волшебник...")
- 22 - "надёжное убежище" на языке менвитов ("Тайна заброшенного")
- 25 - её всегда носил с собой Железный Дровосек ("Волшебник")
- 28 - фамилия брата Элли ("Семь подземных...")
- 29 - Анна Смит для Элли и Энни
- 30 - родной штат Элли
- 32 - её больше всего боялся Железный Дровосек
- 34 - звание, которое Страшила присвоил Дину Гиору ("Волшебник")
- 35 - звездолёт менвитов ("Тайна заброшенного")
- 36 - королева полевых мышей
- 37 - лучший мастер-механик Фиолетовой страны ("Волшебник...")

По вертикали:

- 1 - в нем хранилась смелость ("Волшебник...")
- 2 - должность Фрегозы ("Волшебник")
- 3 - столица лисьего королевства ("Огненный бог...")
- 4 - Таинственный чародей Изумрудного города
- 6 - король, против которого восстал сын ("Семь подземных...")
- 7 - так называли Землю менвиты ("Тайна...")
- 8 - деревянная . . . Урфина Джюса
- 10 - такое имя получила ожившая медвежья шкура ("Урфин ...")
- 12 - последнее саблезубое животное Волшебной страны ("Огненный...")
- 14 - злая колдунья, спавшая 5 тысяч лет ("Жёлтый...")
- 17 - огородная должность Страшилы
- 19 - река, наполнившая котлован ("Огненный...")
- 21 - имя одного из механических мулов ("Огненный...")
- 23 - орлица - подруга раненого орла ("Огненный...")
- 24 - камень, избавлявший арзаков от гипноза ("Тайна...")
- 26 - он превратил Изумрудный город в остров ("Огненный...")
- 27 - орёл, которого спас Урфин Джюс ("Огненный...")
- 31 - арзак самой сильной воли ("Тайна...")
- 33 - жители Голубой страны

Радуга Волшебной страны

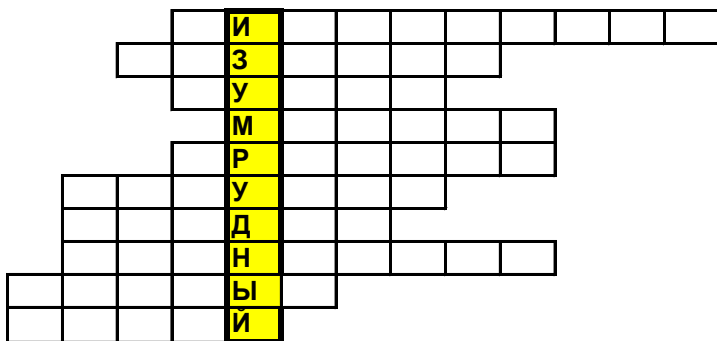

Страна, которой владела Бастинда
 Страна, которой владела Стелла
 цвет оживляющего порошка Урфина Джюса
 они населяли Фиолетовую страну
 в этот цвет покрасил Урфин Джюс свою одежду
 цвет кафтана Страшилы
 масть мула Ганнибала
 цвет травы в Подземной сттане
 цвет глаз филина Гумаока
 масть мула Цезаря

Кроссворд "Александр Волков"

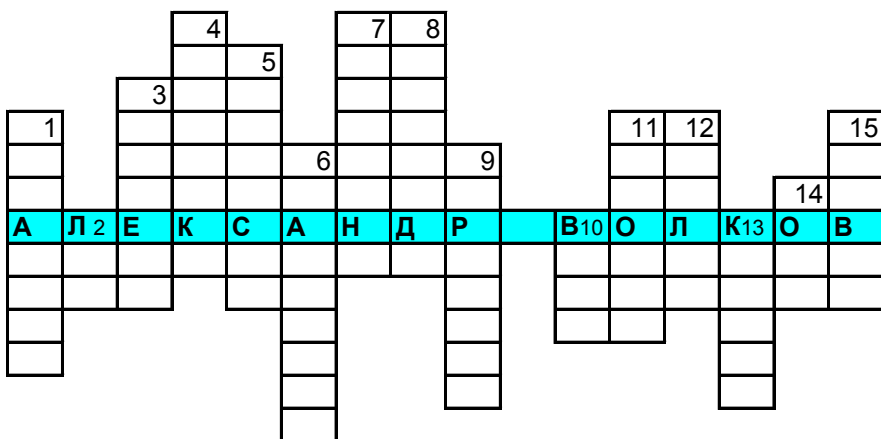

- 1 - один из героев сказки, желавший получить мозги
- 2 - самый "трусливый" герой сказки
- 3 - колдунья, на голову которой упал домик Элли
- 4 - эта обувь могла сразу перенести Элли домой
- 5 - "железный" герой сказки
- 6 - её страстно желал получить лев
- 7 - эти "летучие" животные едва не погубили Элли и её друзей
- 8 - у этой колдуньи Элли стала служанкой
- 9 - страж ворот Изумрудного города
- 10 - её боялась Бастинда
- 11 - четвероногий друг Элли
- 12 - повелительница Розовой страны
- 13 - им была вымощена жёлтая дорога
- 14 - в этом месте льва сморил сон
- 15 - Великий чародей Волшебной страны

Радуга Волшебной страны

	ф	И	о	л	е	т	о	в	а	я
р	о	З	о	в	а	я				
	б	У	р	ы	й					
		М	и	г	у	н	ы			
	к	Р	а	с	н	ы	й			
г	о	л	У	б	о	й				
г	н	е	Д	о	й					
о	р	а	Н	ж	е	в	ы	й		
ж	ё	л	Т	Ы	й					
с	е	р	ы	И						

Страна, которой владела Бастинда
 Страна, которой владела Стелла
 цвет оживляющего порошка Урфина Джюса
 они населяли Фиолетовую страну
 в этот цвет покрасил Урфин Джюс свою одежду
 цвет кафтана Страшилы
 масть мула Ганнибала
 цвет травы в Подземной сттане
 цвет глаз филина Гумаока
 масть мула Цезаря

Кроссворд "Александр Волков"

		4б		7о	8б												
		а	5д	б	а												
	3г	ш	р	е	с												
1с	и	м	о	з	т												
т	н	а	в	6х	ь	и	9ф	11т	12с	15г							
р	г	ч	о	р	я	н	а	о	т	у							
А	Л	2	Е	К	С	А	Н	Д	Р	В	10	О	Л	К	13	О	В
ш	е	м	и	е	б	ы	а	а	о	ш	л	и	л	и			
и	в	а		к	р			м	д	к	а	р	е	н			
л					о			а	а			п					
а					с			н				и					
					т			т				ч					
					ь												

- 1 - один из героев сказки, желавший получить мозги
- 2 - самый "трусливый" герой сказки
- 3 - колдунья, на голову которой упал домик Элли
- 4 - эта обувь могла сразу перенести Элли домой
- 5 - "железный" герой сказки
- 6 - её страстно желал получить лев
- 7 - эти "летучие" животные едва не погубили Элли и её друзей
- 8 - у этой колдуньи Элли стала служанкой
- 9 - страж ворот Изумрудного города
- 10 - её боялась Бастинда
- 11 - четвероногий друг Элли
- 12 - повелительница Розовой страны
- 13 - им была вымощена жёлтая дорога
- 14 - в этом месте льва сморил сон
- 15 - Великий чародей Волшебной страны

Кроссворд по сказкам С.Белюсова о Печенюшке и Дж.Родари о Чиполлино

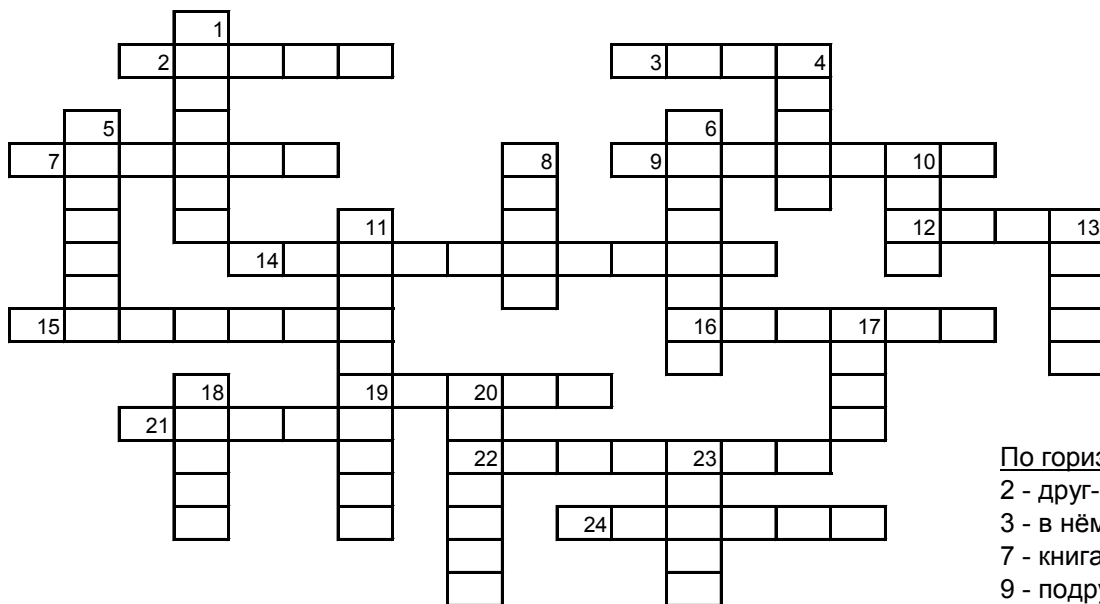

- 14 - Великий Маг - герой С.Белюсова
 16 - его добавляли в тюремные чернила (Родари Дж.)
 21 - юная фея Хрустального ручья (С.Белюсов)
 24 - имя сыщика из сказки Дж.Родари

По вертикали:

- 1 - в него попали героини С.Белюсова прямо из кухни
 4 - его строил Тыква (Родари Дж.)
 5 - книгу этого автора читала Лиза сестре Алёне, когда родители ушли в театр
 6 - учитель Вишенки (Родари Дж.)
 8 - профессор, учитель музыки (Родари Дж.)
 10 - он прорыл ход под камерой Чиполлино
 11 - Волшебная страна С.Белюсова
 13 - им слон достал ключи у сторожа (Родари Дж.)
 17 - он передал письмо Чиполлино
 18 - дочь маркиза, спасшего короля (Белюсов С.)
 20 - пёс, которого одурачил Чиполлино
 23 - его мистер Моркоу хотел бросить в глаза "злодеям"

По горизонтали:

- 2 - друг-индеец Печенюшкина (С.Белюсов)
 3 - в нём спрятались беглецы после зоопарка (Родари Дж.)
 7 - книга этого итальянского писателя лежала на столе Лизы (С.Белюсов)
 9 - подружка Чиполлино
 12 - его 2 дня пыталась разгрызть Обезьяна (Родари Дж.)
 15 - эту книгу взяла с собой Алёна в путешествие по Волшебной стране
 19 - в нём жили графини Вишни (Родари Дж.)
 22 - на этом инструменте играл учитель музыки (Родари Дж.)

Чайнворд по книгам Н.Носова, Дж.Родари, А.Толстого

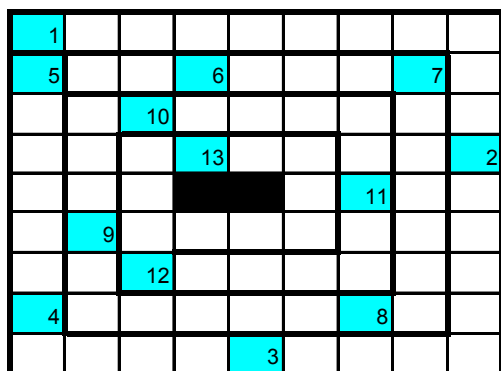

- 1 - сапожник из сказки Дж.Родари
 3 - эту книгу Карло купил Буратино
 5 - в него был подсыпан сонный порошок для синьора Помидора
 8 - главный герой книг Н.Носова
 10 - герой книги "Незнайка в Солнечном городе" (от загадки "Сам алый сахарный, кафтан зелёный бархатный")
 12 - в зарослях этого растения на кочке прятались Мальвина и Пьеро

- 2 - этот предмет Мальвина преподавала Буратино
 4 - профессия Горошка (Дж.Родари)
 6 - он угощал мальчишек леденцами (Дж.Родари)
 7 - барон, родственник Вишень
 9 - лиса из сказки А.Толстого
 11 - герой книги Н.Носова "Незнайка в Солнечном городе" (подсказка : звучит как хлебобулочное изделие)
 13 - персонаж первой книги о Незнайке, имя которого связано с инструментом

Кроссворд по сказкам С.Белюсова о Печенюшке и Дж.Родари о Чиполлине

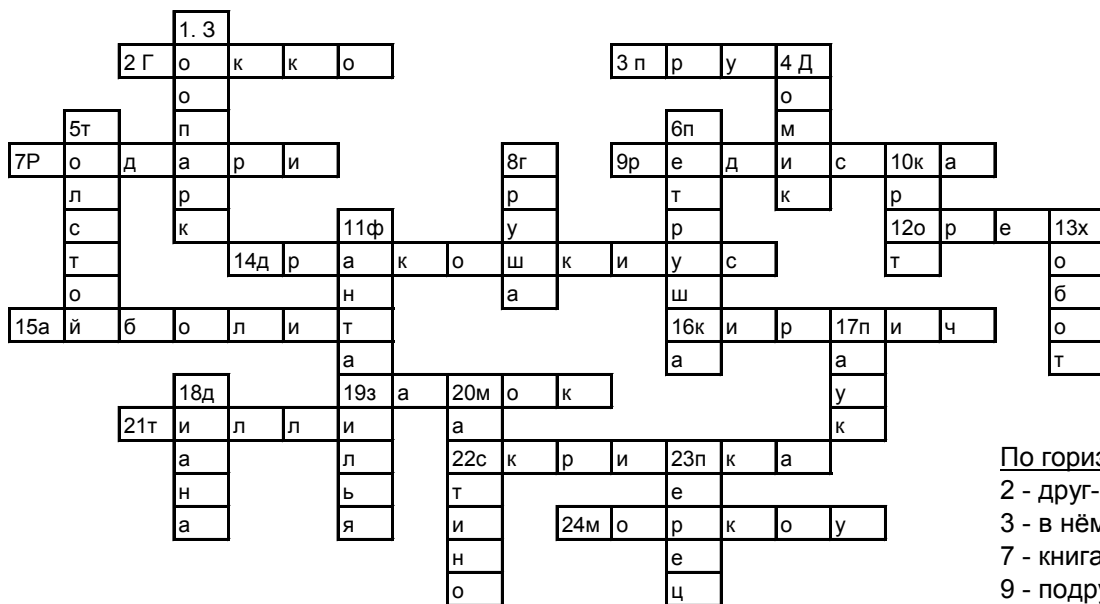

- 14 - Великий Маг - герой С.Белюсова
 16 - его добавляли в тюремные чернила (Родари Дж.)
 21 - юная фея Хрустального ручья (С.Белюсов)
 24 - имя сыщика из сказки Дж.Родари

Чайнворд по книгам Н.Носова, Дж.Родари, А.Толстого

1в	И	Н	О	Г	Р	А	Д	И
5т	О	Р	6т	Ы	К	В	7а	Н
а	С	10а	р	б	у	з	п	к
К	И	ы	13ш	п	у	и	е	2а
О	Л	м		н	11к	л	р	
в	9а	а		и	т	а	Ь	И
д	к	12к	и	ч	а	л	С	Ф
4а	й	а	н	з	е	8н	И	М
к	у	б	з	3а	к	и	Т	Е

- 1 - сапожник из сказки Дж.Родари
 3 - эту книгу Карло купил Буратино
 5 - в него был подсыпан сонный порошок для синьора Помидора
 8 - главный герой книг Н.Носова
 10 - герой книги "Незнайка в Солнечном городе" (от загадки "Сам алый сахарный, кафтан зелёный бархатный")
 12 - в зарослях этого растения на кочке прятались Мальвина и Пьеро

По вертикали:

- 1 - в него попали героини С.Белюсова прямо из кухни
 4 - его строил Тыква (Родари Дж.)
 5 - книгу этого автора читала Лиза сестре Алёне, когда родители ушли в театр
 6 - учитель Вишенки (Родари Дж.)
 8 - профессор, учитель музыки (Родари Дж.)
 10 - он прорыл ход под камерой Чиполлино
 11 - Волшебная страна С.Белюсова
 13 - им слон достал ключи у сторожа (Родари Дж.)
 17 - он передал письмо Чиполлино
 18 - дочь маркиза, спасшего короля (Белюсов С.)
 20 - пёс, которого одурачил Чиполлино
 23 - его мистер Моркоу хотел бросить в глаза "злодеям"

По горизонтали:

- 2 - друг-индеец Печенюшкина (С.Белюсов)
 3 - в нём спрятались беглецы после зоопарка (Родари Дж.)
 7 - книга этого итальянского писателя лежала на столе Лизы (С.Белюсов)
 9 - подружка Чиполлино
 12 - его 2 дня пыталась разгрызть Обезьяна (Родари Дж.)
 15 - эту книгу взяла с собой Алёна в путешествие по Волшебной стране
 19 - в нём жили графини Вишни (Родари Дж.)
 22 - на этом инструменте играл учитель музыки (Родари Дж.)

- 2 - этот предмет Мальвина преподавала Буратино
 4 - профессия Горошка (Дж.Родари)
 6 - он угощал мальчишек леденцами (Дж.Родари)
 7 - барон, родственник Вишень
 9 - лиса из сказки А.Толстого
 11 - герой книги Н.Носова "Незнайка в Солнечном городе" (подсказка : звучит как хлебобулочное изделие)
 13 - персонаж первой книги о Незнайке, имя которого связано с инструментом

Супер-кроссворд по книгам Ю.Магалифа

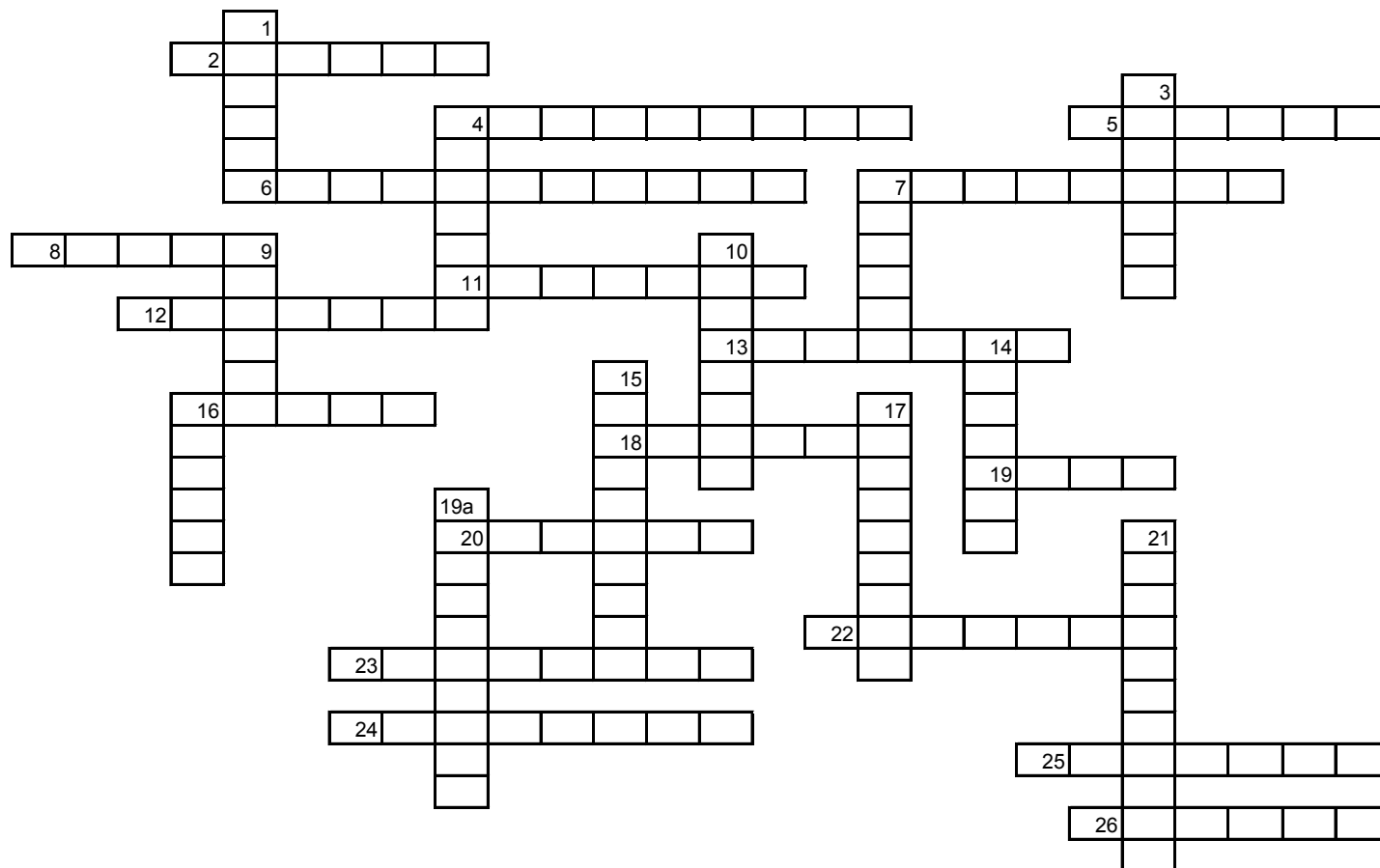

По горизонтали:

- 2 - на этой улице жил фокусник Кузя
- 4 - этот профессор собирался в день города устроить день копоты и дыма
- 5 - музыкальный инструмент Цапы Цопик
- 6 - главный герой книги "Волшебный рожок"
- 7 - с её помощью Кот Котыкин победил колдунью
- 8 - из этого города Поэту в подарок привезли собаку
- 11 - на этой реке стояла деревня Гусевка
- 12 - её подарил сыну отец, уезжая в Сибирь
- 13 - так звали героя сказки "Приключения Жакони"
- 16 - какая пуговица по счету была волшебной у Кота Котыкина
- 18 - он вылупился из яйца
- 19 - о них думала Зоренька
- 20 - к этому зданию поспешил Сява с украденным ребенком

По вертикали:

- 1 - он был написан на грузовике ("Бибишка - славный дружок")
- 3 - тёмно-зеленый грузовичок
- 7 - любимое мясное лакомство Кота Котыкина
- 9 - герой-обезьянка
- 10 - Городовичок требовал, чтобы они были покрашены
- 14 - марка телевизора, в котором сидела Кикимора
- 15 - в этом переулке жил профессор чародейства
- 16 - эти важные почтовые сообщения перевозил Бибишка
- 17 - туда направились Никоша и Спичка-Брусничка, освободившись от Дымокурова
- 21 - профессия папы из сказки "Приключения Жакони"
- 19a - на этом музыкальном инструменте играл клоун Жура
- 4 - её подарил Никоше Волшебник

- 22 - оно послужило новой квартирой Кикиморы
- 23 - он спас новый гараж от пожара
- 24 - эту сибирскую реку видят во сне географические карты из сказки "Успех-трава"
- 25 - это поедали коты из сказки "Приключения Жакони"
- 26 - на этом дереве было гнездо Сороки

Кроссворд "Угадай слово" по книгам Ю.Магалифа

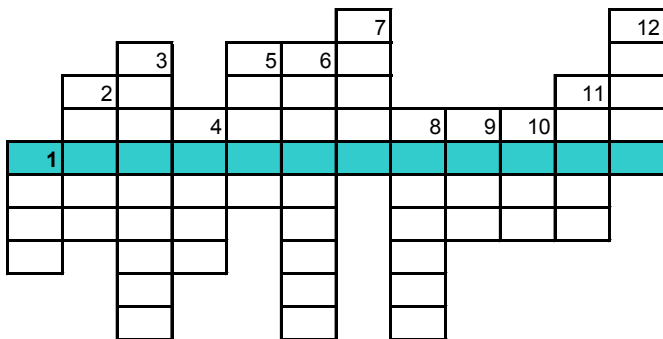

- 1 - герой сказки Ю.Магалифа "Мой любимый . . ."
- 2 - их Поэт обещал как вознаграждение тому, кто найдет бульдога Жоржа
- 3 - так прозвали мастера игрушек
- 4 - профессия Журы
- 5 - героиня книги Ю.Магалифа - Цапа . . .
- 6 - её любил повторять рыжий кот
- 7 - Бука, как игрушка
- 8 - так звучало начало деревни ". . . Горы"
- 9 - в нём жил Интересный Мальчик
- 10 - имя "золотой" куклы
- 11 - этот несчастный случай произошёл в магазине
- 12 - над ней висел звоночек, который произносил "дрянь, дрянь-дрянь"

Правильно разгадав все слова, назовите профессию главной героини сказки "Интересный мальчик"

Кроссворд "Карик,Валя и Соври-голова" по книгам Я.Ларри "Приключения Карика и Вали" и В.Медведева "Капитан Соври-голова"

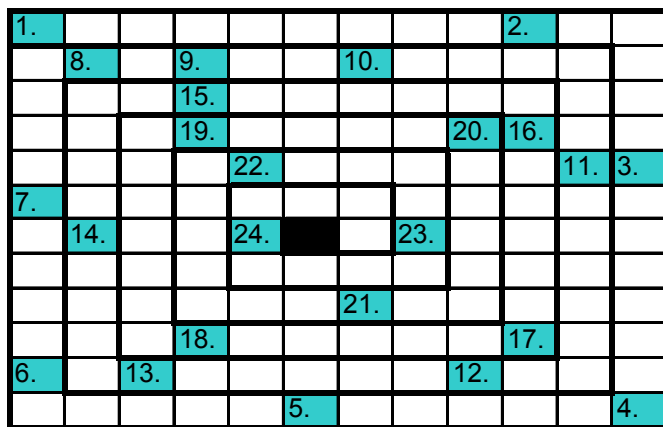

- 1.Цветок, на который была похожа Наташа Рыбкина (В.Медведев)
2. Фамилия главного врага капитана Соври-голова (В.Медведев)
3. Бродячее водное растение (Я.Ларри)
4. Житель Африки, воспитавший анаконду (В.Медведев)
5. Подземная пчела (Я.Ларри)
6. На этом материке термитники выше человека (Я.Ларри)
7. Гора, с которой капитан Соври-голова перепутал африканских крестьян (В.Медведев)
8. Лучшее средство борьбы с ней - божья коровка (Я.Ларри)
9. Чтобы накормить ребят, Иван Гермогенович катил его перед собой, как бочку (Я.Ларри)
10. Именно по нему хотел ударить капитан Сорви-голова гамбитом (В.Медведев)
11. На свидание с Травкой капитан Сорви-голова принёс цветы, мясо и ... (В.Медведев)
12. Полное имя троюродного брата капитана Сорви-голова (В.Медведев)

13. Собака фотографа Шмидта по роду деятельности (Я.Ларри)
14. Телефон такой конструкции сломали три хулигана (В.Медведев)
15. Из этого растения был лес, в котором заблудились Карик и Валя (Я.Ларри)
16. Название корабля путешественников (Я.Ларри)
17. Его нашёл капитан Соври-голова вместо клада (В.Медведев)
18. Такое звание было у Травки по самбо (В.Медведев)
19. Пленниками этого сосуда стали путешественники (Я.Ларри)
20. Об этом полководце Суворов сказал:"далеко шагает, пора унять молодца!" (В.Медведев)
21. Общее название животных, окружавших Карика и Валию (Я.Ларри)
22. Фамилия Ивана Гермогеновича (Я.Ларри)
23. Кличка кота Семёновых (В.Медведев)
24. Кличка кота Карика и Вали (Я.Ларри)

АРТ-АЗБУКА по журналу "Эскиз" за 2004-2005гг.

А										
Б										
В										
Г										
Д										
Е										
Ж										
З										
И										
К										
Л										
М										
Н										
О										
П										
Р										
С										
Т										
У										
Ф										
Х										
Ц										
Ч										
Ш										
Щ										
Э										
Ю										
Я										

Название этого камня означает "морская вода" (№8, 2005)

Автор картины "Мадонна Магнификат" (№3, 2004)

Великий голландский художник из Делфта (№7, 2005)

"Фабрика грёз" (№11, 2005)

Греческая богиня плодородия (№7, 2005)

Греческий математик, ученик Сократа (№9, 2004)

Имя президента Франции Помпиду (№10, 2004)

Из него сделана статуя Будды весом в 5,5 тонн (№12, 2004)

Первый роман Жорж Санд (№8, 2004)

Археолог, открывший гробницу Тутанхамона (№11, 2004)

Эта осветительная конструкция появилась в 17-м веке (№11, 2004)

Автор скульптуры "Давид" (№9, 2005)

Сказочный замок в Баварских Альпах (№1, 2004)

Один из самых почитаемых богов Египта (№2, 2005)

Титан, подаривший людям огонь (№11, 2004)

Архитектор, восстановивший Собор святого Павла в Лондоне (№6, 2005)

Казанская царица, именем которой названа башня (№2, 2005)

Самая знаменитая икона А.Рублёва (№2, 2004)

Галерея во Флоренции (№4, 2005)

Самое большое древнегреческое городище на территории России (№11, 2004)

Один из родоначальников английской школы живописи (№4, 2004)

Один из самых красивых городов Швейцарии (№10, 2004)

Один из бульваров московского Бульварного кольца (№7, 2004)

Художник, певец русской природы (№6, 2004)

Архитектор, автор Казанского вокзала (№10, 2004)

Скульптор, автор памятника Русалочке в Копенгагене (№5, 2005)

Шведский принц, живописец и декоратор (№1, 2005)

Город в Золотом кольце России (№7, 2004)

Кроссворд "Карик,Валя и Соври-голова" по книгам Я.Ларри "Приключения Карика и Вали" и В.Медведева "Капитан Соври-голова"

1.п	о	д	с	н	е	ж	н	и	2.к	о	м
а	8.т	л	9.я	й	ц	10.о	р	г	а	н	а
р	м	а	15.т	р	о	с	т	н	и	и	р
а	о	и	19.к	у	в	ш	и	20.н	16.к	з	о
р	т	н	ы	22.е	н	о	т	а	а	11.м	3.в
7.а	в	д	м	н	ю	т	о	п	р	о	о
к	14.а	я	о	24.а	а	23.в	о	а	р	д	
и	к	р	к	ь	с	а	л	б	о	о	
р	й	з	е	с	а	21.н	о	е	у	ж	к
ф	е	а	18.р	а	в	о	м	а	17.с	е	р
6.а	щ	13.й	и	н	е	г	в	12.е	о	н	а
н	е	р	д	н	5.а	г	н	а	б	у	4.с

- 1.Цветок, на который была похожа Наташа Рыбкина (В.Медведев)
2. Фамилия главного врага капитана Соври-головой (В.Медведев)
3. Бродячее водное растение (Я.Ларри)
4. Житель Африки, воспитавший анаконду (В.Медведев)
5. Подземная пчела (Я.Ларри)
6. На этом материке термитники выше человека (Я.Ларри)
7. Гора, с которой капитан Соври-голова перепутал африканских крестьян (В.Медведев)
8. Лучшее средство борьбы с ней - божья коровка (Я.Ларри)
9. Чтобы накормить ребят, Иван Гермогенович катил его перед собой, как бочку (Я.Ларри)
10. Именно по нему хотел ударить капитан Сорви-голова гамбитом (В.Медведев)
11. На свидание с Травкой капитан Сорви-голова принёс цветы, мясо и ... (В.Медведев)
12. Полное имя троюродного брата капитана Сорви-головой (В.Медведев)

13. Собака фотографа Шмидта по роду деятельности (Я.Ларри)
14. Телефон такой конструкции сломали три хулигана (В.Медведев)
15. Из этого растения был лес, в котором заблудились Карик и Валя (Я.Ларри)
16. Название корабля путешественников (Я.Ларри)
17. Его нашёл капитан Соври-голова вместо клада (В.Медведев)
18. Такое звание было у Травки по самбо (В.Медведев)
19. Пленниками этого сосуда стали путешественники (Я.Ларри)
20. Об этом полководце Суворов сказал:"далеко шагает, пора унять молодца!" (В.Медведев)
21. Общее название животных, окружавших Карика и Валию (Я.Ларри)
22. Фамилия Ивана Гермогеновича (Я.Ларри)
23. Кличка кота Семёновых (В.Медведев)
24. Кличка кота Карика и Вали (Я.Ларри)

АРТ-АЗБУКА по журналу "Эскиз" за 2004-2005гг.

А	к	в	а	м	а	р	и	н			
Б	о	т	т	и	ч	е	л	л	и		
В	е	р	м	е	е	р					
Г	о	л	л	и	в	у	д				
Д	е	м	е	т	р	а					
Е	в	к	л	и	д						
Ж	о	р	ж								
З	о	л	о	т	о						
И	н	д	и	а	н	а					
К	а	р	т	е	р						
Л	ю	с	т	р	а						
М	и	к	е	л	а	н	д	ж	е	л	о
Н	о	й	ш	в	а	н	ш	т	а	й	н
О	с	и	р	и	с						
П	р	о	м	е	т	е	й				
Р	е	н									
С	ю	ю	м	б	и	к	е				
Т	р	о	и	ц	а						
У	ф	ф	и	ц	и						
Ф	а	н	а	г	о	р	и	я			
Х	о	г	а	р	т						
Ц	ю	р	и	х							
Ч	и	с	т	о	п	р	у	д	н	ы	й
Ш	и	ш	к	и	н						
Щ	у	с	е	в							
Э	р	и	к	с	е	н					
Ю	д	ж	и	н							
Я	р	о	с	л	а	в	л	ь			

Название этого камня означает "морская вода" (№8, 2005)

Автор картины "Мадонна Магнификат" (№3, 2004)

Великий голландский художник из Делфта (№7, 2005)

"Фабрика грёз" (№11, 2005)

Греческая богиня плодородия (№7, 2005)

Греческий математик, ученик Сократа (№9, 2004)

Имя президента Франции Помпиду (№10, 2004)

Из него сделана статуя Будды весом в 5,5 тонн (№12, 2004)

Первый роман Жорж Санд (№8, 2004)

Археолог, открывший гробницу Тутанхамона (№11, 2004)

Эта осветительная конструкция появилась в 17-м веке (№11, 2004)

Автор скульптуры "Давид" (№9, 2005)

Сказочный замок в Баварских Альпах (№1, 2004)

Один из самых почитаемых богов Египта (№2, 2005)

Титан, подаривший людям огонь (№11, 2004)

Архитектор, восстановивший Собор святого Павла в Лондоне (№6, 2005)

Казанская царица, именем которой названа башня (№2, 2005)

Самая знаменитая икона А.Рублёва (№2, 2004)

Галерея во Флоренции (№4, 2005)

Самое большое древнегреческое городище на территории России (№11, 2004)

Один из родоначальников английской школы живописи (№4, 2004)

Один из самых красивых городов Швейцарии (№10, 2004)

Один из бульваров московского Бульварного кольца (№7, 2004)

Художник, певец русской природы (№6, 2004)

Архитектор, автор Казанского вокзала (№10, 2004)

Скульптор, автор памятника Русалочке в Копенгагене (№5, 2005)

Шведский принц, живописец и декоратор (№1, 2005)

Город в Золотом кольце России (№7, 2004)

Супер-кроссворд по книгам Л.Матвеевой, Г.Щербаковой и сестер Воробей

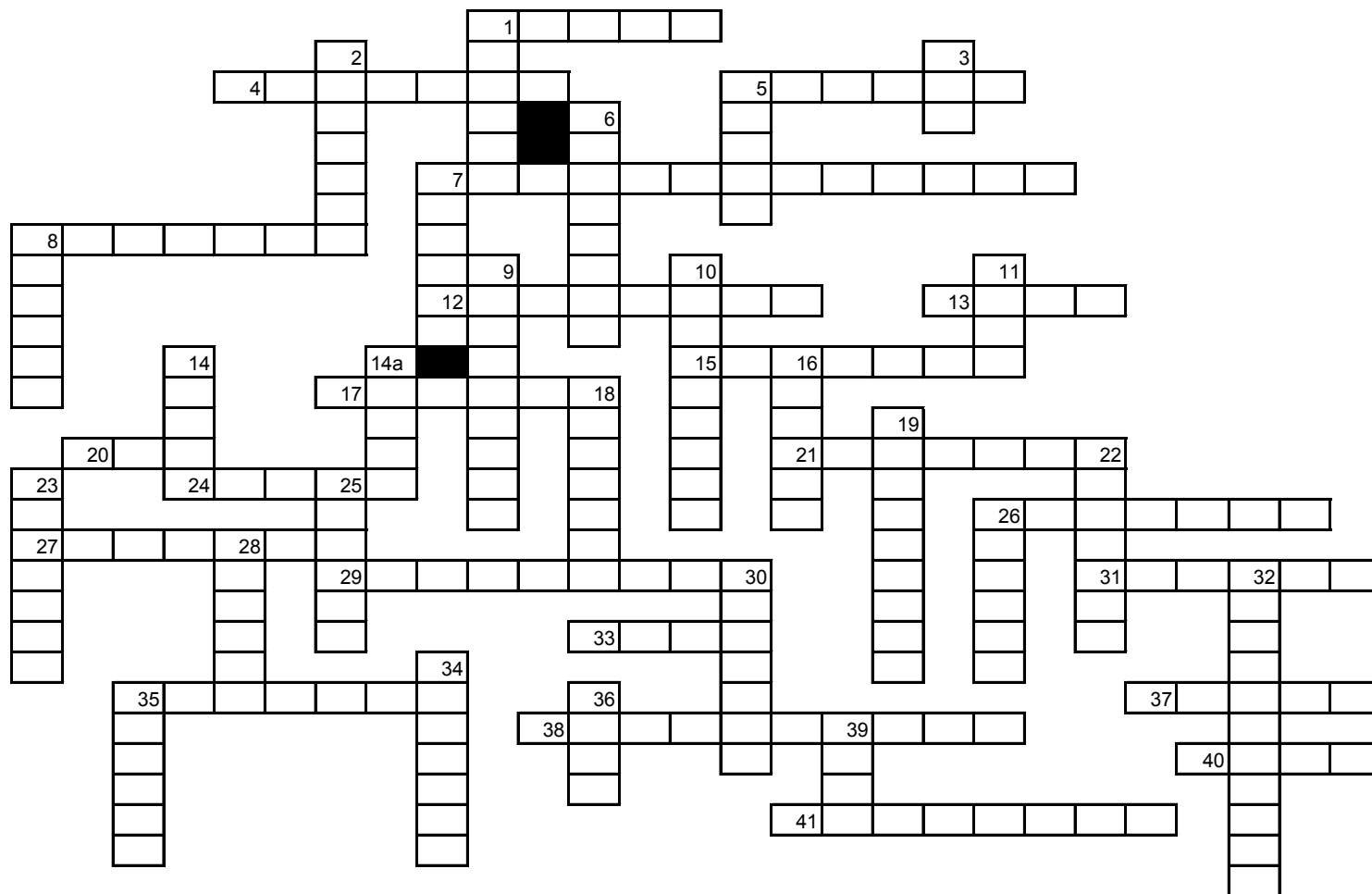

По горизонтали:

- | | |
|--|---|
| 1 - имя водителя (Фраерман Р.) | 24 - их нашла Марина поздно вечером (Воробей, сестры) |
| 4 - его вела Лиза (Воробей, сестры) | 26 - их любила рисовать Ира (в ед.числе) (Воробей, сестры) |
| 5 - эту рыбу ловила Таня (Фраерман Р.) | 27 - имя кота Ани (Воробей, сестры) |
| 7- профессия мамы Димы (Л.Матвеева) | 29 - имя кошки Юли и Марина (Воробей, сестры) |
| 8 - её репетировал школьный театр (Матвеева Л.) | 31 - увлечение Ани (Воробей, сестры) |
| 12 - о нём мечтал Егор (Воробей, сестры) | 33 - его Алексу привезла сестра из Кубы (Воробей, сестры) |
| 13 - этот журнал изучали подруги (Матвеева Л.) | 35 - её Вера называла "Город под стеклом" (Воробей, сестры) |
| 15 - в этом женском журнале работала мама Туси (Воробей, сестры) | 37 - брат Лизы (Воробей, сестры) |
| 17 - их увидела Туся на фотографии (Воробей, сестры) | 38 - этот школьный предмет преподавал практикант Михаил Юрьевич (Воробей) |
| 20 - имя цыганки, которая предсказывала счастье (Матвеева Л.) | 40 - там работали Лёня и Клавдия Сулугуни (Матвеева Л.) |
| 21 - Его вела Нина (Матвеева Л.) | 41 - в этом драмкружке занималась Юля (Матвеева Л.) |

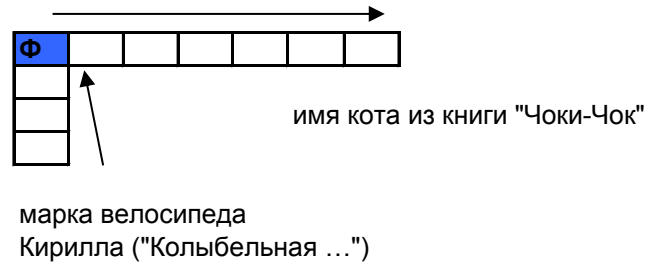
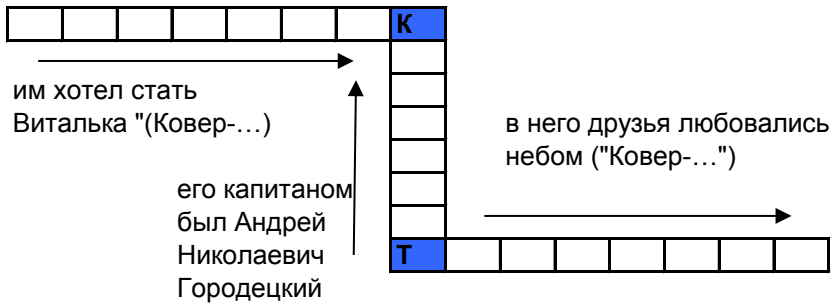

Игра "Сложи слово из цвето"

Убрав из названия одного из цветов лишний слог, ты получишь название волшебной страны В.Крапивина

Лилия + Астра =

Кроссворд "Ералаш" по книгам А.Милна и бр.Гримм

Разгадай кроссворд с любого места. Помни, что последняя буква каждого слова является первой буквой следующего

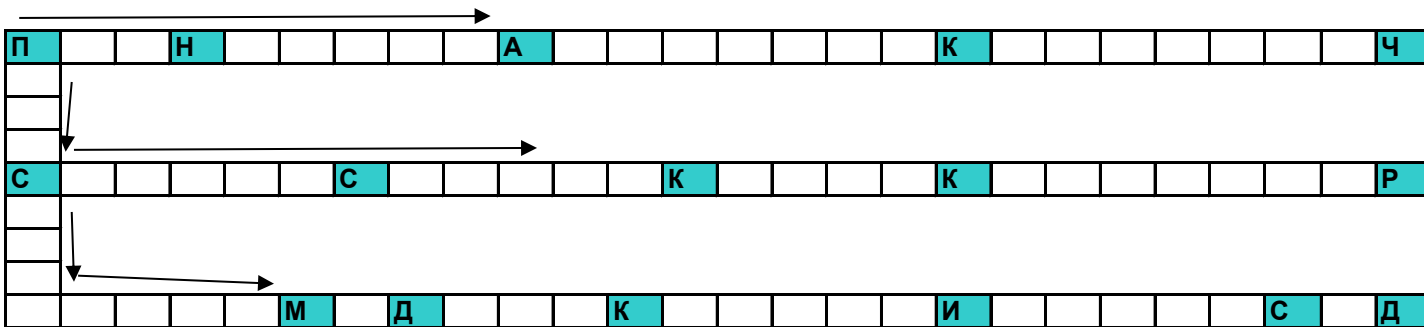

его составляли герои, чтобы похитить Ру
под этим именем Винни-Пух жил в лесу
туда герои собирались в экспедицию
его однажды решили поймать Винни-Пух и Пятачок
в его доме Винни объелся, что не мог выйти
имя мальчика, главного героя "Винни-Пуха"
он стоял на опушке
любимое лакомство Винни-Пуха

на нём была размещена надпись "Посторонним В..."
закончи сказку "Настоящая. . ."
они вывели Гензеля и Гретель из леса
закончи сказку "Белоснежка и . . ."
герой сказки "Двенадцать охотников"
герой сказки "Верный. . ."
он был ограждён забором и принадлежал колдунье ("Рапунцель")

Кроссворды по сказкам бр.Гримм

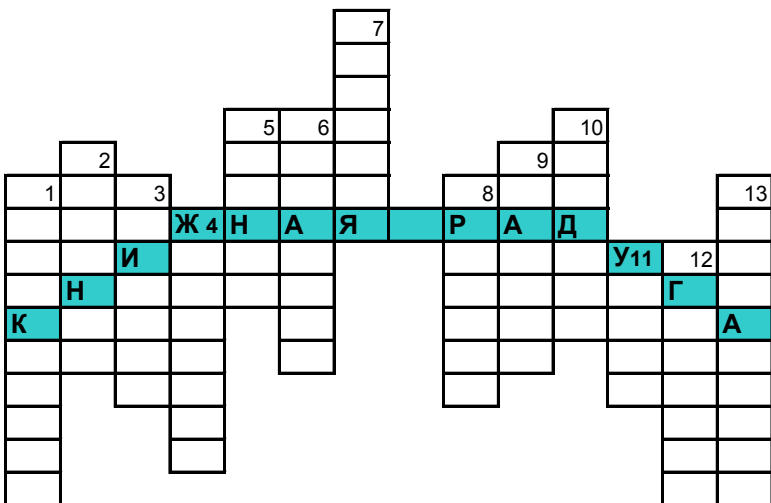

- 1 - третье платье из сказки "Девушка-дикарка"
- 2 - нора, в которой побывал Мальчик-с-Пальчик
- 3 - "Бременские . . . музыканты"
- 4 - "Король-лягушонок, или . . . Гейнрих"
- 5 - цвет быка, в которого превратился страшный злой волшебник "Стеклянный гроб"
- 6 - такое платье одела героиня сказки "Три маленьких лесовика", когда пошла в лес
- 7 - цвет птицы из сказки "Два брата"
- 8 - начни название сказки ". . . портняжка"
- 9 - ". . . Шапочка"
- 10 - её нужно было найти спящих королевен "Пчелиная матка"
- 11 - так называли одну из героинь сказок бр.Гримм Эльзу
- 12 - такую голову увидела героиня в окне Фрау Труды
- 13 - эта гора спасла детей от Ундины

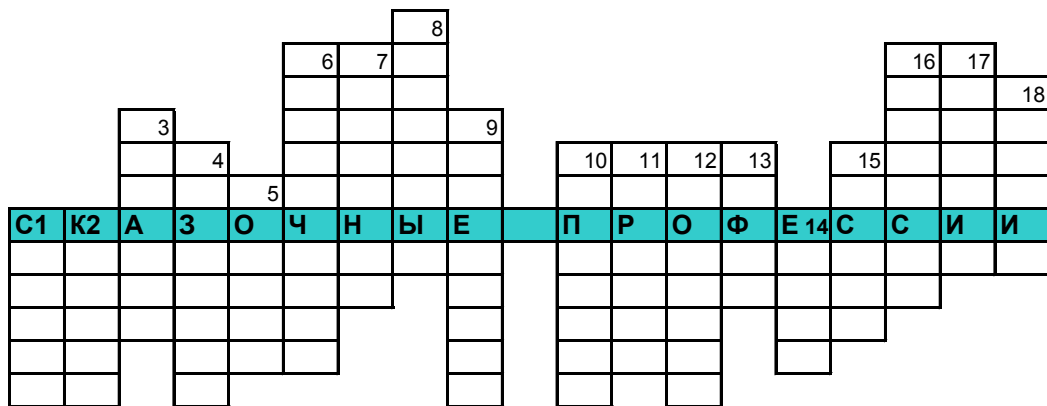

- 1 - служивый, герой многих сказок бр.Гримм
- 2 - у него за одной ночью побывало много гостей
- 3 - героиня сказки "Умная Гретель"
- 4 - "чудоковатый герой" сказки "Верный Иоганес"
- 5 - под видом нищего он прятал девушек в суму "12 охотников"
- 6 - профессия братьев Гримм
- 7 - герой сказки "Девушка-безручка"
- 8 - героем сказки "...осёл" был охотник
- 9 - бедный брат из сказк "Два брата"
- 10 - он не переносил насмешек ("Два странника")
- 11 - герой сказки "Стеклянный гроб"
- 12 - с ним третий брат обменялся волшебными предметами "Ранец,..."

- 13 - изделие сапожника, которое должна была надеть злая колдунья из сказки "Снегурочка"
- 14 - они пропали в лесу в сказке "Железный Ганс" (в ед.числе)
- 15 - герой сказки "Смотрины"
- 16 - герой сказки "Дух в бутылке"
- 17 - закончи сказку "Двенадцать. . ." (в ед.числе)
- 18 - герой сказки "Птица-Найденыш"

Кроссворд по сказкам А.Милна и бр.Гримм

По горизонтали:

- 2 - его взял старший брат ("Золотой гусь")
- 5 - она предсказал судьбу королю ("Шиповничек")
- 8 - он был у плотины на пруду (Милн А.)
- 9 - он висел в запретной комнате ("Верный Иоганес")
- 11 - фамилия мальчика, героя сказки А.Милна
- 12 - он мог ходить по мою и по суше ("Ранец,...")
- 16 - его уронила в колодец работающая девочка из сказки "Госпожа Метелица"
- 17 - замок, где жила Сова (А.Милн)

По вертикали: 1 - набор цветных карандашей от Кристофера для Пуха

- 2 - её нашел третий брат (Ранец,...")
- 3 - в это животное превратился волшебник из сказки "Стеклянный гроб"
- 4 - в него был превращен юноша ("Стеклянный ...")
- 6 - имя героя сказки "Король-лягушонок..."
- 7 - мама крошки Ру (А.Милн)
- 10 - с этим семиглавым чудовищем сражался охотник ("Два брата")
- 13 - волшебный зверь короля ("12 охотников")
- 14 - корабль "Мудрость Пуха" (А.Милн)
- 15 - за этой ягодой отправила мачеха падчерицу ("Три маленьких лесовика")
- 18 - он разбудил всех спящих ("Два брата")

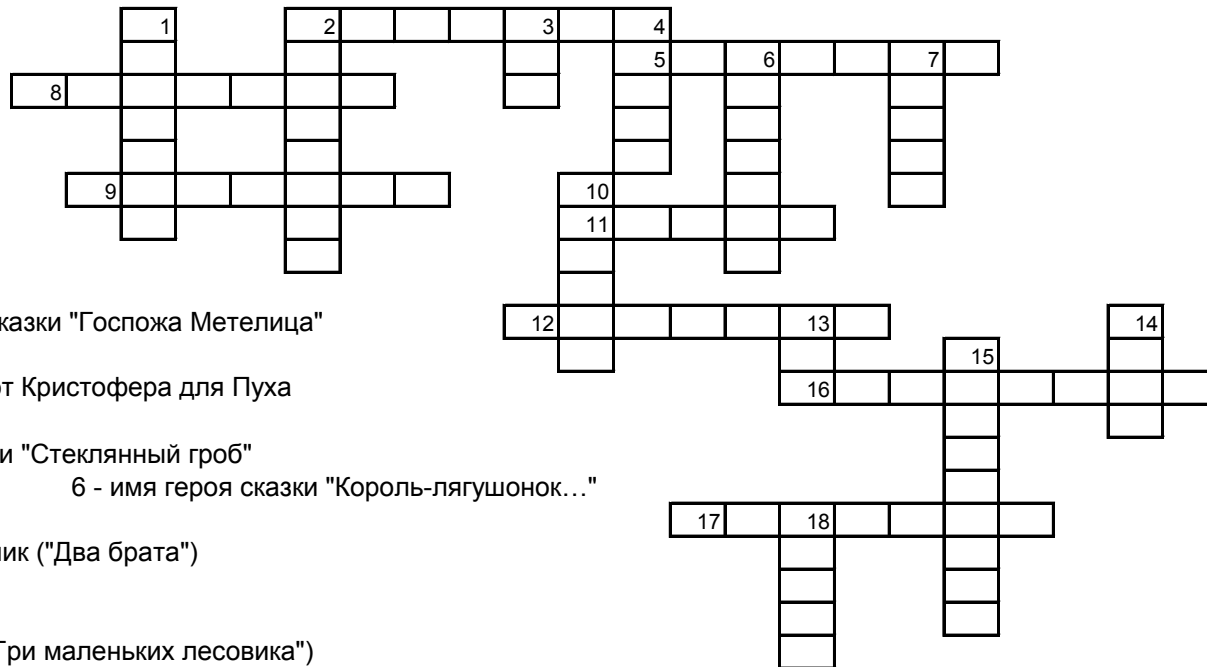

Кроссворд "Сказки о художниках "

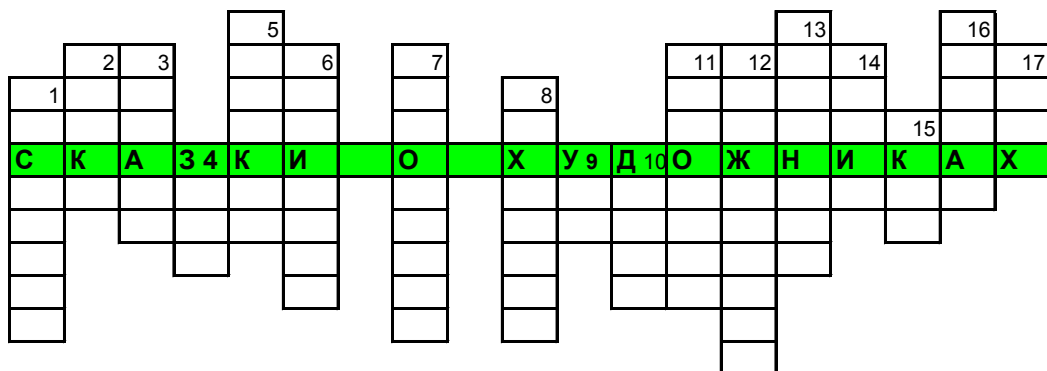

- 1 - автор портрета А.Куинджи
- 2 - судно, на котором плывет крестьянская семья (Ф.Васильев)
- 3 - город, в котором проживала Фрина (Г.Семирадский)
- 4 - враг А.Рублева
- 5 - картина Л.Каменева
- 6 - художник, нарисовавший медведей И.Шишкина
- 7 - учёный - друг художника Ф.Рокотова
- 8 - помощник А.Рублёва по имени Михаил
- 9 - город детства М.Нестерова
- 10 - название одной из картин Н.Рериха
- 11 - боярыня с картины В.Сурикова
- 12 - одна из самых изветных картин В.Тропинина
- 13 - "Заброшенная . . ." - картина Ф.Васильева
- 14 - учитель В.Серова
- 15 - "Раскрытая . . ." - картина К.Юона
- 16 - морское воинское звание А.Боголюбова
- 17 - Бог, праздник которого изобразил Г.Семирадский

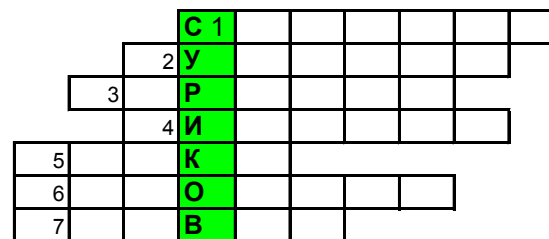

- 1 - "Крестьянская. . ." - картина А.Рябушинского
- 2 - художник, любивший лунную ночь
- 3 - картина Ф.Васильева
- 4 - ". . . отроку Варфоломею" - картина М.Нестерова
- 5 - в руке у нищей с картины В.Сурикова "Боярыня Морозова"
- 6 - предмет синего цвета, потерянный К.Юоном
- 7 - профессия отца М.Клодта

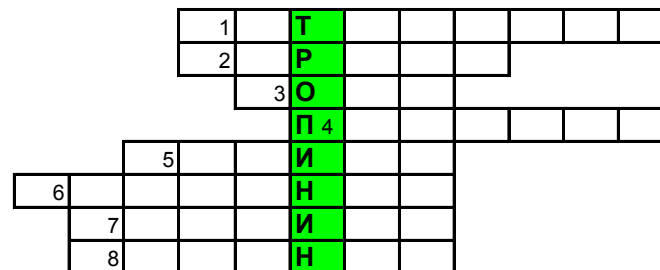

- 1 - картина с цветами К.Маковского
- 2 - фрукт с картины В.Серова
- 3 - картина Н.Неврева
- 4 - фрегат, изображённый А.Боголюбовым
- 5 - икона А.Рублёва
- 6 - картина Н.Рериха
- 7 - её Ф.Рокотов делал вместе с М.Ломносовым
- 8 - имя сына В.Тропинина

Кроссворд "А.С.Пушкин"

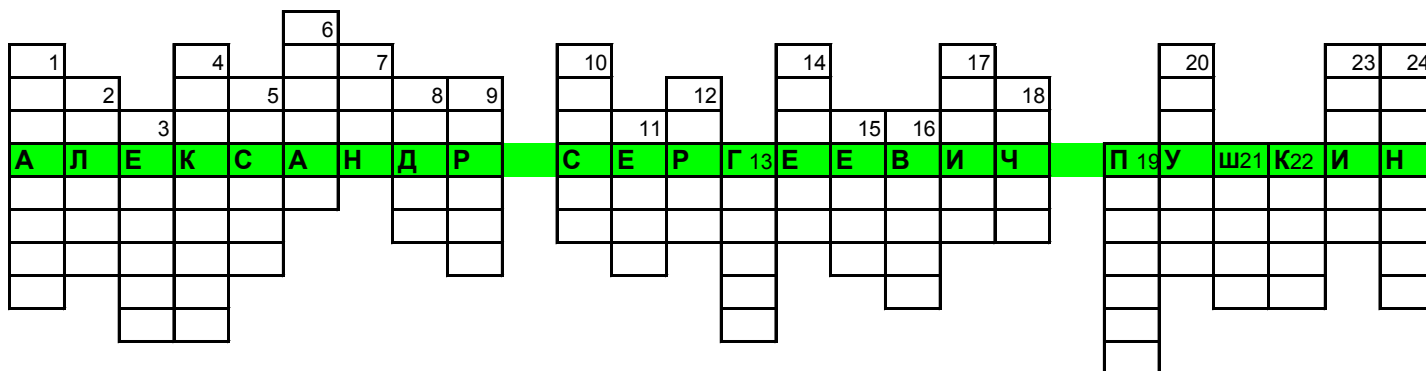

1 - "Сватья баба-...."

2 - оно было отравленным ("Сказка о Мёртвой царевне")

3 - её Балда крутил в пруду

4 - в него любила смотреться злая мачеха ("Сказка о Мёртвой...")

5 - оттуда пришли вражеские войска ("Сказка о золотом...")

6 - Царь, которого обманули ткачиха с поварихой

7 - сказочный остров в океане

8 - царь из "Сказки о золотом петушке"

9 - при нём осталась Старуха

10 - имя королевича из "Сказки о Мёртвой..."

11 - у него просил помощи Королевич

12 - они обещали платить попу оброк

13 - князь из "Сказки о царе Салтане"

14 - птица, в которую обращалась царевна из "Сказки о царе Салтане"

15 - его Старик забрасывал в море

16 - она горела во лбу прекрасной царевны

17 - Шамаханская

18 - в неё посадили царицу с сыном

19 - его обещала ткать одна из девиц

20 - он предупреждал царя о наступлении врага

21, 22 - в них превращался князь из "Сказки о царе Салтане"

23 - ею хотела стать Старуха

24 - начальник морской стражи

Кроссворд по книгам Р.Фраермана, В.Осеевой, А.Гайдара

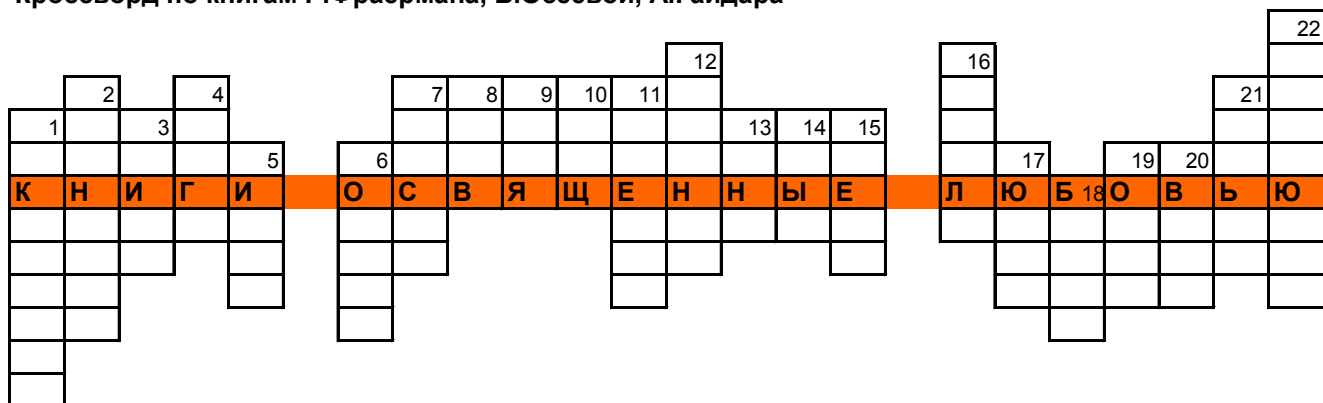

- 1 - инструмент, на котором играла сестра Женьки (А.Гайдар "Тимур и его команда")
- 2 - туда отдали учиться Динку (В.Осеева)
- 3 - одна из сестёр Динки
- 4 - имя сестры Женьки
- 5 - прозвище друга Димки (А.Гайдар "РВС")
- 6 - прозвище почтальона Миши (Осеева В.)
- 7 - город, в который мечтал попасть Серёжа (А.Гайдар "Судьба барабанщика")
- 8 - город, в который переехала семья Арсеньевых (В.Осеева)
- 9 - музыкальное произведение, которое любил исполнять дядя Тимура
- 10 - бандит из повести "На графских развалинах" А.Гайдара
- 11 - полное имя Динки
- 12 - любимые цветы отца героини повести(Р.Фраерман)
- 13 - имя главной героини "Дикая собака динго"
- 14 - место, где происходили действия повести "Военная тайна"
- 15 - кличка собаки Димки из повести А.Гайдара "РВС"
- 16 - рыба, которую ловила героиня повести Р.Фраерман
- 17 - хозяйка козы (А.Гайдар)
- 18 - имя главного героя повести "Школа" (А.Гайдар)
- 19 - река, на берегах которой происходит действие повести "Динка"
- 20 - героиня повести "Голубая чашка" А.Гайдара
- 21 - мальчик-нанаец из повести Р.Фраермана
- 22 -она поссорила героев повести "Школа" Бориса и Федьку

Кроссворд "Волшебный амулет"

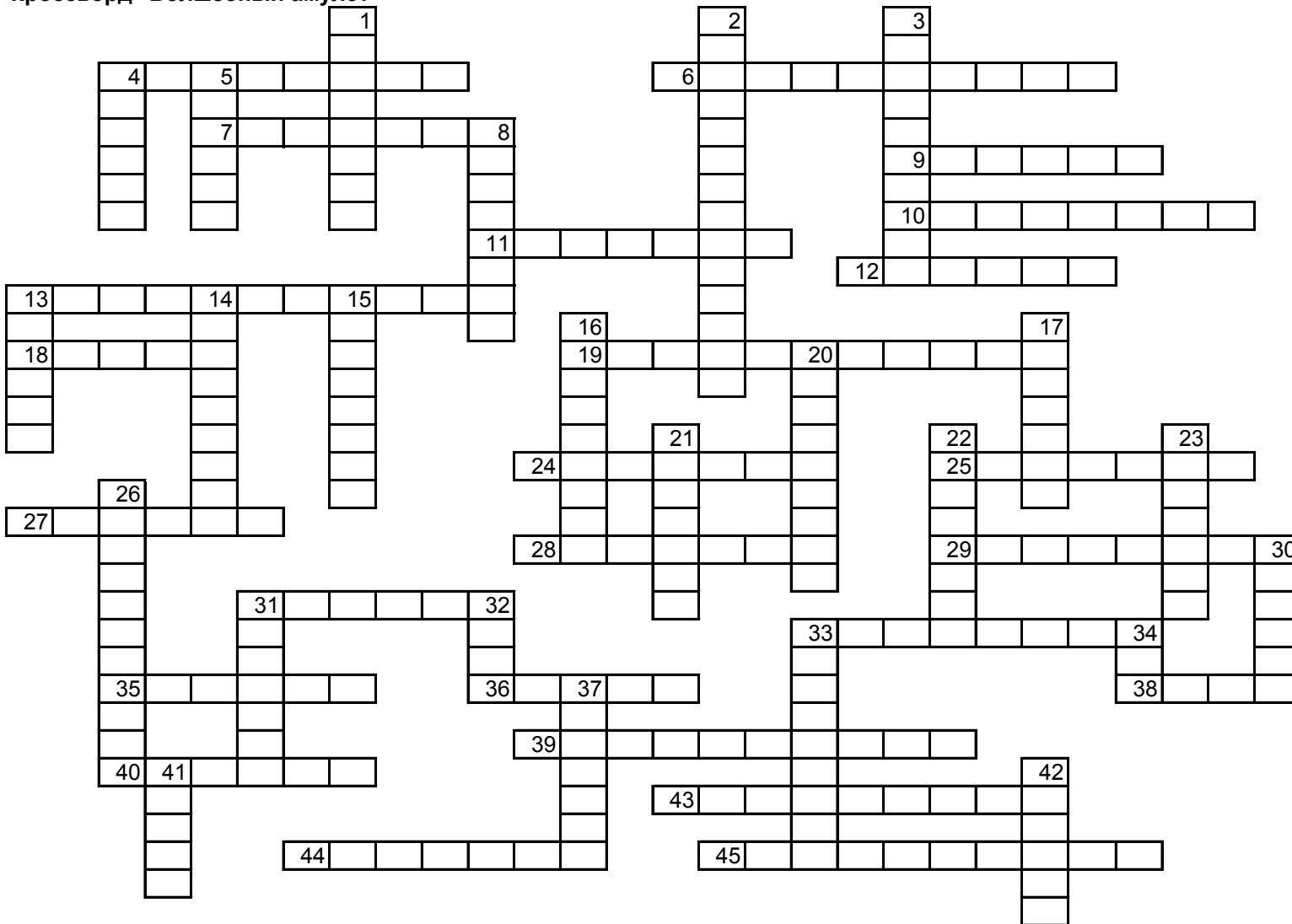

По горизонтали:

4. Чужеземный волшебник ("Продавец троллей")
6. Замок, в котором живёт страх ("Снежный странник")
7. Звезда, открытая отцом Альбертины ("Альбертина и Дом...")
9. К этому стилю принадлежал курятник, завещанный Коре ("Альбертина")
10. Монета ("Опасное наследство")
11. Чудесная ложка Тильи ("Верёвочник")
12. Страна, язык которой знала Бидди ("Зуб Уилкинса")
13. Город, который Гудвин и Гектор миновали по пути на юг ("Продавец...")
18. Спутница Рейеля в поисках Асарты ("Верёвочник")
19. Среди ветвей этого дерева Джесса пряталась от вора ("Снежный...")
23. Серебряный предмет из мешочка чужеземца ("Продавец...")
25. Отец Класа и Клары ("Дети стеклодува")
27. Судно, на котором Гудвин отбыл в Константинополь ("Продавец...")
28. Сильная колдунья, жена Элиона ("Верёвочник")
29. Так величал Дину караульный ("Опасное...")
31. Имя рыжего Тейлора ("Зуб...")
33. Город где потерялись Клас и Клара ("Дети...")
35. Самый могучий колдун Империи ("Верёвочник")
36. ...Сафрафен - автор книги "Мистика и магия" ("Продавец...")
38. Бабушка Тильи ("Верёвочник")
39. Гора, которая в мечтах Гомецингера обрушивалась на голову Болленштиля ("Альбертина...")
40. Замок, захваченный Драконом ("Опасное...")
43. Имя матери Дины ("Опасное...")
44. Его боялась великая колдунья ("Снежный...")
45. Его листьями Дина лечила раны ("Опасное...")

По вертикали

1. Имя лавочника, объявленного вне закона ("Опасное...")
2. Название ООО Джесс и Фрэнк ("Зуб...")
3. Его статуя находилась на рыночной площади Нижнего Вюншельберга ("Альбертина...")
4. Имя лошади ("Опасное...")
5. Женщина, которой Мина нагадала возвращение мужа ("Верёвочник...")
8. На него сходились люди 2 раза в год ("Верёвочник")
13. Великая северная колдунья ("Снежный...")
14. Главное занятие гадалки Флаксы ("Дети стеклодува")
15. Автор книги о гипнозе ("Альбертина...")
16. "Оловянная ..." - знак Пробуждения совести ("Опасное...")
17. На него Кстанак обменял ключ от шкафа ("Продавец...")
20. Эта королева сказала: "9 портных сделают человека из кого угодно" ("Зуб...")
21. Отец Брокла ("Снежный странник")
22. Ворон, дававший мудрые ответы на дурацкие вопросы ("Дети...")
23. ,, Гибл - главарь банды ("Зуб...")
26. Фамилия нотариуса ("Альбертина...")
30. Колдунья, растворившаяся в лунном свете ("Верёвочник")
31. Старуха, сшившая платье для Джессы ("Снежный...")
32. Гувернантка Класа и Клары ("Дети ...")
33. Порода Гектора ("Продавец...")
34. Так называли горожане жилище Властителя ("Дети...")
37. Любимое слово Властителя ("Дети...")
41. К нему ходила мать Тильи петь кедром ("Верёвочник")
42. Ярл, муж великой северной колдуни ("Снежный...")

Чайнворды и кроссворд по книгам "Золотой ключик" А.Толстого и "Баранкин, будь человеком" В.Медведева

1х	а	р	ч	е	в	н
м	а	н	к	6а	з	2я
р	ф	м	е	т	б	й
а	и			и	у	ц
5ш	р		а	к	к	3о
ы	8а	с	и	л	7а	р
м	а	4к	и	н	ш	е

- 1 - начни название заведения "...трёх пескарей" (А.Толстой)
- 2 - оно лежало в корзине со стружками (А.Толстой)
- 3 - этот кустарник рос около домика Мальвины (А.Толстой)
- 4 - в зарослях этого растения на кочке прятались Мальвина и Пьеро (А.Толстой)
- 5 - на этом музыкальном инструменте играл Карло (А.Толстой)
- 6 - книгу с таким названием купил папа Карло Буратино (А.Толстой)
- 7 - имя лисы из сказки А.Толстого
- 8 - этот предмет преподавала Мальвина Буратино (А.Толстой)

1л	и	м	о	н	а	2д
6к	а	п	у	с	т	у
о	л	е	к	с	н	3б
ч	9а			е	и	а
р	л			й	7к	з
е	е	ч	8п	р	а	и
в	5с	е	в	4о	и	л

- 1- его Мальвине лягушки приносили в ореховой скорлупе (А.Толстой)
- 2 - на этом дереве Буратино висел вверх ногами
- 3 - Имя кота из сказки "Золотой ключик"
- 4 - его клевали воробушки из книги "Баранкин, будь человеком"
- 5 - он жил за печкой папы Карло более 100 лет
- 6 - в эту бабочку превратился Юра Баранкин
- 7 - эта рыба заменила Мальвине зеркало
- 8 - с ней бабочки боролись из-за нектара цветка (В.Медведев)
- 9 - имя автора сказки "Золотой ключик"

		3с				бв				10м			15к	16ш										
		т				о		7м		9ш	л		а	е										
		2к	о			5к	р	а		у	н		р	п										
		р	л			л	о	л		ш	и		а	т										
М	1	О	Я		Л	4	Ю	Б	И	М	8	А	Я		С	11	К	12	А	З	14	К	А	
о	т	р			е	ч	е	н	а	р		о	а	р	и	а	л							
л					б	и	й	и	х	а		с	р	е	н	т	л							
о					е	к			н	а		н	т	н	а	и	о							
т					д				о			а	о	ь		ц								
о					ь				н			н	е		а									
к																								

- 1 - этим инструментом Буратино запустил в Сверчка
- 2 - он приносил Мальвине питательные корни
- 3 - профессия Джузеппе
- 4 - он спас Буратино от разбойников
- 5 - этот предмет Тортилла подарила Буратино
- 6 - в эту птицу превратились Юра и Костя (В.Медведев)
- 7 - фамилия Кости, друга Баранкина
- 8 - в эту бабочку превратился Костя (В.Медведев)
- 9 - злая крыса из сказки о Буратино
- 10 - она была изображена на занавесе кукольного театра за волшебной дверцей (А.Толстой)
- 11 - вокруг этого дерева Буратино обмотал бороду Карабаса-Барабаса
- 12 - из него были сделаны деревья в театре (А.Толстой)
- 13 - с ним Юра Баранкин любил есть овсяную кашу
- 14 - от этой девочки герои спасались, превратившись в муравьев
- 15 - за нее одна из лягушек приняла Буратино, когда он плыл по воде
- 16 - рак-портной из сказки А.Толстого)

"Уголки"

Р	е	д	а	к	т	о	р
о							
г							
а							
ч							

по горизонтали: должность Эры Кузьякиной в стенгазете
по вертикали: жук, один из портных

Б	а	б	о	ч	к	а
р						
е						
в						
н						
о						

по горизонтали: в это насекомое превратились Юра и Костя
по вертикали: его, по-мнению героев, носил каждый муравей

Кроссворд и игра "Уголки" по книгам "Опасное лето", "Дитя-невидимка"

1ш	2х			5п					10д
к	е	3к		е	6т				о
а	м	о	4т	с	а	7к			л
Т	У	В	Е	Я	Н	С	С	О	Н
у	л	р	а		а	е	т	б	а
л	ь	и	т			т	о	р	
к		к	р				р	ы	
а							и		
							я		

- 1 - в ней спряталась маленькая Мю среди клубков пряжи
- 2 - он работал билетером в парке с аттракционами
- 3 - его стирала Филяфонка в море
- 4 - его муми-тролли приняли за домик с привидениями
- 5 - её сочинял Снусмумрик
- 6 - начни название главы ". . . тахифнаттов"
- 7 - его друзья подарили Снусмумрику
- 8 - закончи название главы "Ужасная ..."
- 9 - они помогли сдвинуть театр с мели
- 10 - в этом месте жили муми-тролли

по вертикали: эти разноцветные
волосы нашла Миса

п
а
р
и

по горизонтали: его мастерил
мама Муми-тролля из бересты

К	о	р	а	б	л	и	к
---	---	---	---	---	---	---	---

по вертикали: она заменила звезду на
рождественской ёлке

р
о
з

к	о	л	ю	ч	к	А
---	---	---	---	---	---	----------

по горизонтали: она стояла в вазе у Филяфонки

Головоломка "КРИВЫЕ ЗЕРКАЛА" по книге В.Губарева

						8у							
		3р		5п		М							
	2г	о	4л	я		7к	н	9н		11с		13а	
1с	у	д	е	т	6т	о	о	у		т			
К	Р	И	В	Ы	Е	р	ж	ш		р	12я	б	
а	д	н	а	й	м	З	Е	Р	10к	А	Л	А	
з		к	я			н	и	н	о	л	ж	о	ж
к		а				о	н	и	к	ю	н		
и						т	а	е		ч	и		
						а				к			
										и			

- 1 - книга, которую Оля читала в постели
- 2 - Мальчик-зеркальщик, которого девочки спасли из Башни смерти
- 3 - Это у Оли было на правой щеке, а у Яло - на левой
- 4 - нога, которую натерла Оля, идя во дворец
- 5 - класс, в котором училась Оля
- 6 - То, чего Оля боялась больше всего на свете
- 7 - в нее спрятались девочки, чтобы въехать во дворец
- 8 - арифметическое действие, с помощью которого была решена задача о зеркалах
- 9 - министр с носом, похожим на клюв коршуна
- 10 - это потеряли девочки, когда ехали спасать Гурда
- 11 - они не пускали девочек во дворец, стоя перед воротами
- 12 - имя девочки, которую встретила Оля за зеркалом
- 13 - министр, похожий на жабу

Кроссворд по книге А.Линдгрэн "Три повести о Малыше и Карлсоне"

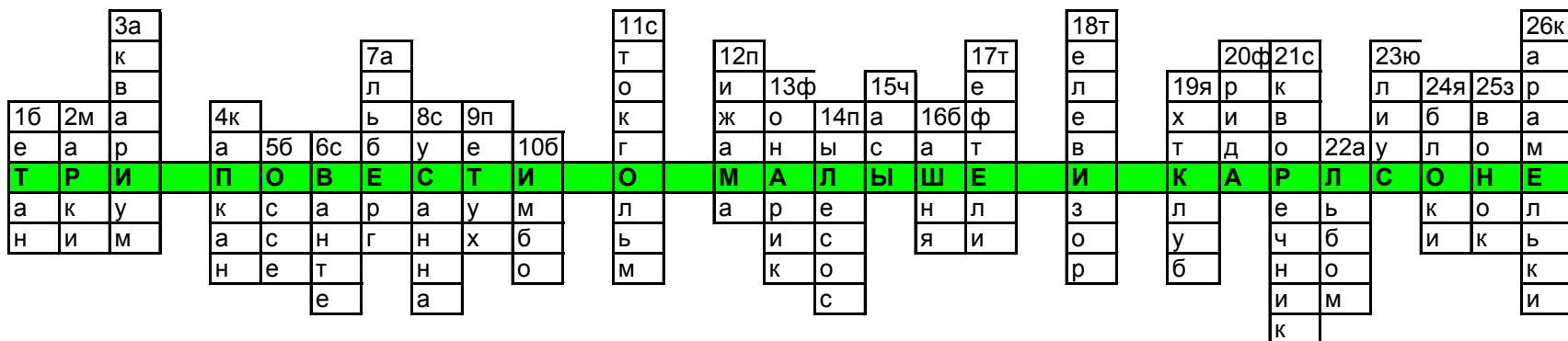

- | | |
|---|---|
| 1 - имя сестры Малыша | 14 - им Карсон "покрасил" шторы и сделал на них бахрому |
| 2 - их коллекционировал Малыш | 15 - их жулики вытащили из кармана Оскара |
| 3 - из него Карлсон пил воду, ссылаясь на жар | 16 - ее Карлсон построил из кубиков Малыша |
| 4 - его Карлсон хотел смастерить для врагов | 17 - это мясное блюдо очень понравилось Карлсону |
| 5 - имя брата Малыша | 18 - Карлсон никак не мог понять, как люди попадают в этот ящик |
| 6 - настоящее имя Малыша | 19 - там занимался Боссе |
| 7 - такая надпись была на ошейнике найденного щенка | 20 - имя сестры Фрекен Бок |
| 8 - имя девочки, которую Карлсон решил накормить колбасой | 21 - его Карлсон пытался сделать из досок |
| 9 - он был изображен на картине в доме Карлсона | 22 - в нем Малыш хранил марки |
| 10 - имя щенка, которого подарили Малышу | 23 - имя дяди Малыша |
| 11 - в этом городе происходит действие сказки | 24 - их Карлсон и Малыш пекли в камине |
| 12 - в этом наряде Карлсон ночевал у Малыша | 25 - с его помощью Малыш и Карлсон могли общаться друг с другом |
| 13 - его Малыш подарил Карлсону, чтобы тот не обиделся | 26 - эти конфеты дядя подарил Малышу |

Кроссворд-игра "Уголки" по книге Л.Лагина "Старик Хоттабыч"

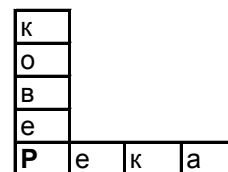
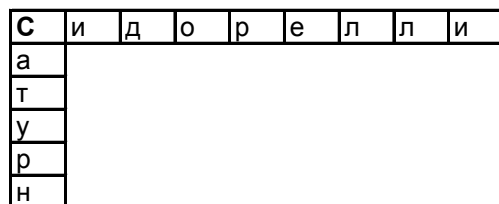
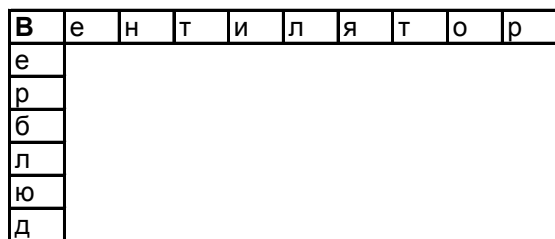

по горизонтали: с его помощью Старик Хоттабыч высушил бороду
по вертикали: уздечка этого животного была усыпана бриллиантами и изумрудами

по горизонтали: фамилия иллюзиониста
по вертикали: название кинотеатра, куда Волька и Старик Хоттабыч пошли смотреть фильм

по горизонтали: там Волька нашел волшебный сосуд
по вертикали: этот предмет служил самолетом для Вольки и Старика Хоттабыча

Супер-кроссворд по книгам Ю.Магалифа

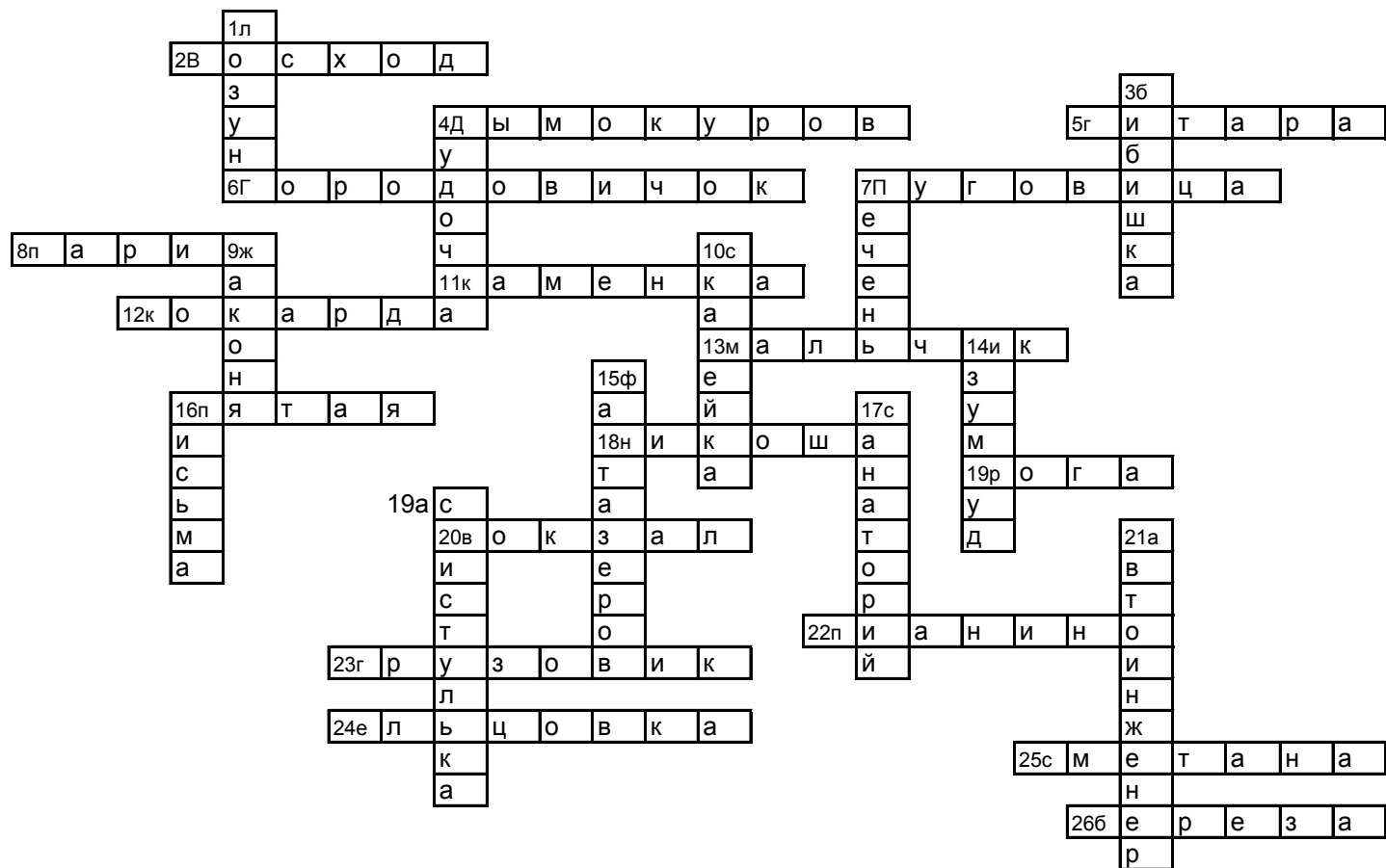

По горизонтали:

- 2 - на этой улице жил фокусник Кузя
- 4 - этот профессор собирался в день города устроить день копоты и дыма
- 5 - музыкальный инструмент Цапы Цопик
- 6 - главный герой книги "Волшебный рожок"
- 7 - с её помощью Кот Котыкин победил колдунью
- 8 - из этого города Поэту в подарок привезли собаку
- 11 - на этой реке стояла деревня Гусевка
- 12 - её подарил сыну отец, уезжая в Сибирь
- 13 - так звали героя сказки "Приключения Жакони"
- 16 - какая пуговица по счету была волшебной у Кота Котыкина
- 18 - он вылупился из яйца
- 19 - о них думала Зоренька
- 20 - к этому зданию поспешил Сява с украденным ребенком

По вертикали:

- 1 - он был написан на грузовике ("Бибишка - славный дружок")
- 3 - тёмно-зеленый грузовичок
- 7 - любимое мясное лакомство Кота Котыкина
- 9 - герой-обезьянка
- 10 - Городовичок требовал, чтобы они были покрашены
- 14 - марка телевизора, в котором сидела Кикимора
- 15 - в этом переулке жил профессор чародейства
- 16 - эти важные почтовые сообщения перевозил Бибишка
- 17 - туда направились Никоша и Спичка-Брусничка, освободившись от Дымокурова
- 21 - профессия папы из сказки "Приключения Жакони"
- 4 - её подарил Никоше Волшебник

- 22 - оно послужило новой квартирой Кикиморы
- 23 - он спас новый гараж от пожара
- 24 - эту сибирскую реку видят во сне географические карты из сказки "Успех-трава"
- 25 - это поедали коты из сказки "Приключения Жакони"
- 26 - на этом дереве было гнездо Сороки

Кроссворд "Угадай слово" по книгам Ю.Магалифа

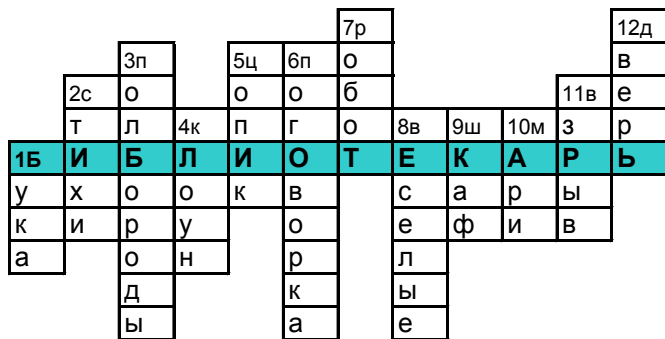

- 1 - герой сказки Ю.Магалифа "Мой любимый . . ."
 - 2 - их Поэт обещал как вознаграждение тому, кто найдет бульдога Жоржа
 - 3 - так прозвали мастера игрушек
 - 4 - профессия Журы
 - 5 - героиня книги Ю.Магалифа - Цапа . . .
 - 6 - её любил повторять рыжий кот
 - 7 - Бука, как игрушка
 - 8 - так звучало начало деревни ". . . Горы"
 - 9 - в нём жил Интересный Мальчик
 - 10 - имя "золотой" куклы
 - 11 - этот несчастный случай произошёл в магазине
 - 12 - над ней висел звоночек, который произносил "дрянь, дрянь-дрянь"
- Правильно разгадав все слова, назовите профессию главной героини сказки "Интересный мальчик"**

Кроссворд "ГОРОД МАСТЕРОВ" Т.Габбе

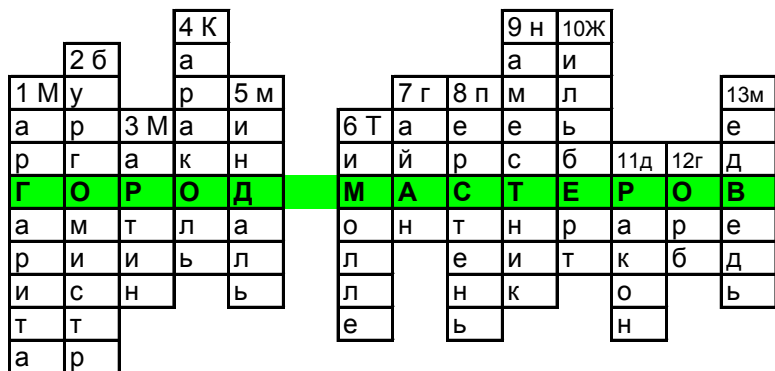

- 1 - одна из подруг Вероники
- 2 - должность Нанасса Мушерона
- 3 - имя оружейника Города Мастеров
- 4 - прозвище главного героя сказки
- 5 - мешочек этих орехов попросили принести Клик-Кляка
- 6 - имя одно из мастеров города
- 7- название чудесного меча
- 8 - это украшение служило печатью герцогу де Маликорну
- 9 - должность герцога де Маликорна
- 10 - настоящее имя главного героя сказки
- 11 - он украшал печать герцога
- 12 - именно это делало похожими двух главных героев сказки
- 13 - животное, один из персонажей сказки

Супер-кроссворд по книгам Л.Матвеевой, Г.Щербаковой и сестер Воробей

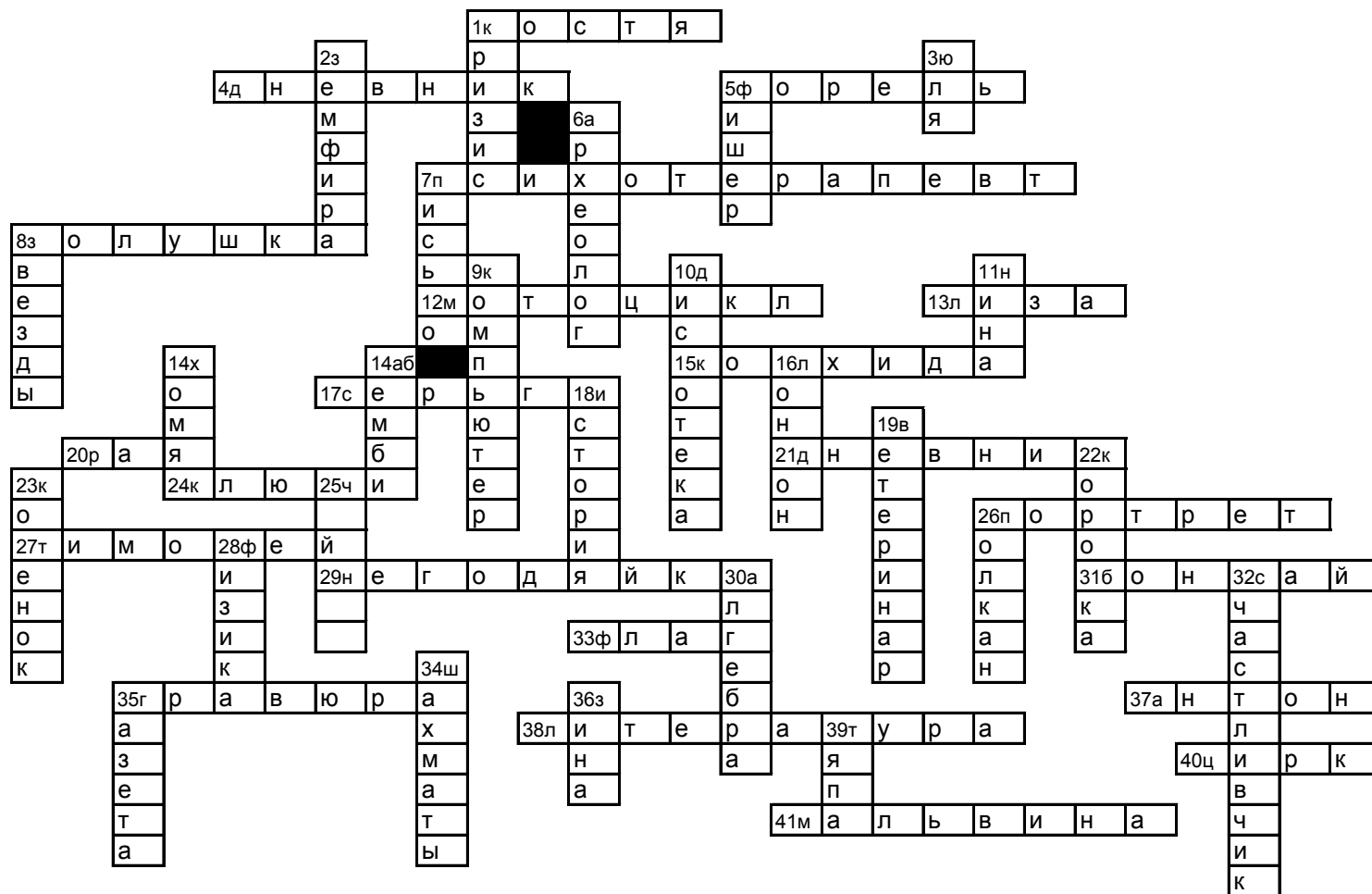

По горизонтали:

- 1 - имя водителя (Фраерман Р.)
- 4 - его вела Лиза (Воробей, сестры)
- 5 - эту рыбу ловила Таня (Фраерман Р.)
- 7- профессия мамы Димы (Л.Матвеева)
- 8 - её репетировал школьный театр (Матвеева Л.)
- 12 - о нём мечтал Егор (Воробей, сестры)
- 13 - этот журнал изучали подружки (Матвеева Л.)
- 15 - в этом женском журнале работала мама Туси (Воробей, сестры)
- 17 - их увидела Туся на фотографии (Воробей, сестры)
- 20 - имя цыганки, которая предсказывала счастье (Матвеева Л.)
- 21 - Его вела Нина (Матвеева Л.)
- 24 - их нашла Марина поздно вечером (Воробей, сестры)
- 26 - их любила рисовать Ира (в ед.числе) (Воробей, сестры)
- 27 - имя кота Ани (Воробей, сестры)
- 29 - имя кошки Юли и Марина (Воробей, сестры)
- 31 - увлечение Ани (Воробей, сестры)
- 33 - его Алексу привезла сестра из Кубы (Воробей, сестры)
- 35 - её Вера называла "Город под стеклом" (Воробей, сестры)
- 37 - брат Лизы (Воробей, сестры)
- 38 - этот школьный предмет преподавал практикант Михаил Юрьевич (Воробей)
- 40 - там работали Лёня и Клавдия Сулугуни (Матвеева Л.)
- 41 - в этом драмкружке занималась Юля (Матвеева Л.)

По вертикали:

- 1 - имя циркового Кота (Матвеева Л.)
- 2 - любимая певица Нины (Матвеева Л.)
- 3 - имя главной героини Щербаковой и Матвеевой
- 5 - лыжи этой фирмы были у бабушки Димы (Матвеева Л.)
- 6 - профессия папы Михаила (Воробей, сестры)
- 7 - его Ромка оставил Юле, уезжая в Ленинград (Г.Щербакова)
- 8 - ими любила любоваться Таня (Фраерман Р.)
- 9 - с ним чаще всего общалась Вера (Воробей, сестры)
- 10 - на это танцевальное мероприятие собирались Лиза и Михаил (Воробей, сестры)
- 11 - имя новенькой девочки (Матвеева Л.)
- 14 - этого зверька Дима принёс на урок (Матвеева Л.)
- 14а - с глазами этого литературного героя Стас сравнил глаза Веры (Воробей, сестры)
- 16 - в этом городе Вера проходила стажировку (Воробей, сестры)

18 - этот школьный предмет преподавал кл.руководитель 7 "Б"

- 19 - будущая профессия Нила (Воробей, сестры)
- 22 - в ней Ира хранила свои секреты (Воробей, сестры)
- 23 - его Егор подарил Лиле (воробей, сестры)
- 25 - туда Аня пригласила Ивана (Воробей, сестры)
- 26 - имя одной из собак бабы Зины (Воробей, сестры)

28 - этот школьный предмет решили прогулять Марина и Юля (Воробей, сестры)

- 30 - на этом уроке все искали помощи у Максима (Воробей, сестры)
- 34 - этот предмет Максима нашла буфетчица тетя Зина (Воробей)
- 35 - ее держал в руках Саша первого сентября (Щербакова Г.)
- 36 - имя бабушки, которая приютила Веру и Шурку (Воробей, сестры)
- 39 - имя одной из собак бабы Зины(Воробе, сестры)

Творческие задания по книгам В.Крапивина

Игра "Уголки"

С	о	л	д	а	т	и	к	и
а								
м								
о								
в								
а								
р								

по горизонтали: любимая игра героев книги "Ковёр-самолёт"

по вертикали: он царствовал на кухне тети Вали

З	в	е	з	д	о	ч	к	а
е								
р								
к								
а								
л								
о								

по горизонтали: этот танец исполнила Ветка ("Ковёр-самолёт")

по вертикали: через него можно было увидеть волшебную страну ("Дети синего...")

Б	а	л	е	р	и	н	а
р							
о							
д							
я							
г							
и							

по горизонтали: ею мечтала стать Ветка ("Ковёр-самолёт")

по вертикали: так себя назвали герои в записке Саше Ветрякову "Летучи..."

б	у	р	а	т	и	н	О
---	---	---	---	---	---	---	----------

(слева направо)

								сверху
								вниз
								к
								а
								к
								а

в	е	л	о	с	и	п	е	Д
								ж
								у
								л
								ь
								к
А	н	т	о	н	а			

(слева направо)

по горизонтатали: его у Ветки отобрал Иван Иванович "Ковёр-самолет"

младший брат Кириллы ("Колыбельная для брата")

по вертикали: дворовая собака

Т	а	х	о	м	и	Р
а						
м						
е						
р						
л						
н						

правитель острова Двид ("Дети синего...")

прозвище Геннадия Кошкарева ("Колыбельная для брата")

е								
т								
е								
к								
ш								
у								
м								

этот костюм шили Джонни и мама

по горизонтали: костюмом этого героя Женя хотел заменить мушкетера

по вертикали: этим напитком Тимофей угостил Джонни

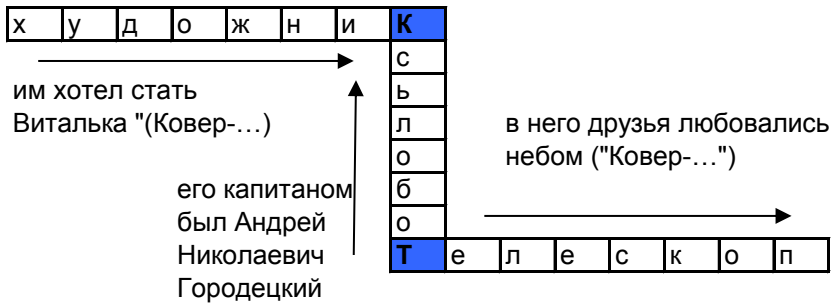

Игра "Сложи слово из цвето"

Убрав из названия одного из цветов лишний слог, ты получишь название волшебной страны В.Крапивина

Лилия + Астра =

а	с	т	р	а	л	и	я
---	---	---	---	---	---	---	---

Кроссворд "Ералаш" по книгам А.Милна и бр.Гримм

Разгадай кроссворд с любого места. Помни, что последняя буква каждого слова является первой буквой следующего

П	л	а	Н	е	в	е	с	т	А	л	о	ц	в	е	т	и	К	о	р	о	л	е	в	и	Ч
о																									
л																									
ю																									
С	а	н	д	е	р	С	т	о	л	б	и	К	р	о	л	и	К	р	и	с	т	о	ф	е	Р
л																									
о																									
н																									
о	п	о	т	а	М	е	Д	о	м	и	К	а	м	е	ш	к	И	о	г	а	н	е	С	а	Д

его составляли герои, чтобы похитить Ру
 под этим именем Винни-Пух жил в лесу
 туда герои собирались в экспедицию
 его однажды решили поймать Винни-Пух и Пятачок
 в его доме Винни объелся, что не мог выйти
 имя мальчика, главного героя "Винни-Пуха"
 он стоял на опушке
 любимое лакомство Винни-Пуха

на нём была размещена надпись "Посторонним В..."
 закончи сказку "Настоящая. . ."
 они вывели Гензеля и Гретель из леса
 закончи сказку "Белоснежка и . . ."
 герой сказки "Двенадцать охотников"
 герой сказки "Верный. . ."
 он был ограждён забором и принадлежал колдунье ("Рапунцель")

Кроссворды по сказкам бр.Гримм

					7з																				
					о																				
					л																				
						5ч	6б																		
						е	у	т																	
						р	м	а																	
1с		2м			3у																				
в	ш	л		Ж4	Н	А	Я				Р	А	Д											13з	е
е	и	И		е	ы	ж					а	с	ш	У11	12о	р									
р	Н	ч		л	й	н					б	н	а	м	Г	к									
											р	а	я	н	н	А									
											а	я				а	е	л							
											ю					я	н	ь							
											щ						н	н							
											е						а	а							
											е						я	я							

- 1 - третье платье из сказки "Девушка-дикарка"
- 2 - нора, в которой побывал Мальчик-с-Пальчик
- 3 - "Бременские . . . музыканты"
- 4 - "Король-лягушонок, или . . . Гейнрих"
- 5 - цвет быка, в которого превратился страшный злой волшебник "Стеклянный гроб"
- 6 - такое платье одела героиня сказки "Три маленьких лесовика", когда пошла в лес
- 7 - цвет птицы из сказки "Два брата"
- 8 - начни название сказки ". . . портняжка"
- 9 - ". . . Шапочка"
- 10 - её нужно было найти спящих королевен "Пчелиная матка"
- 11 - так называли одну из героинь сказок бр.Гримм Эльзу
- 12 - такую голову увидела героиня в окне Фрау Труды
- 13 - эта гора спасла детей от Ундины

Кроссворд "Сказки о художниках "

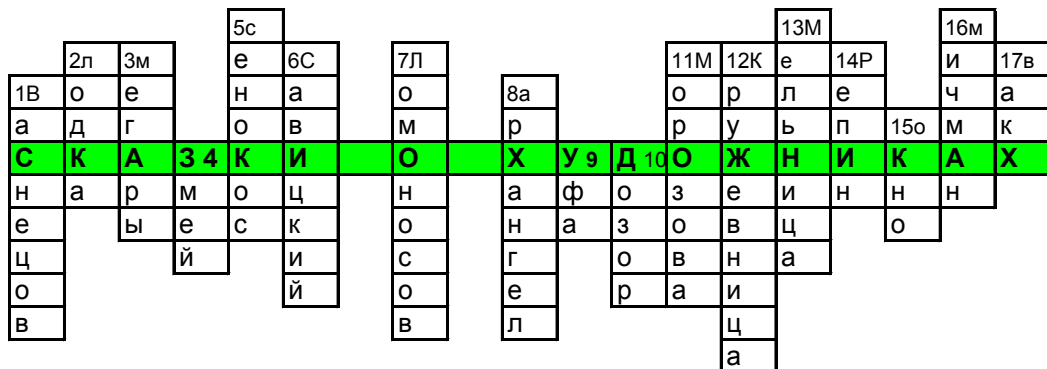

- 1 - автор портрета А.Куинджи
- 2 - судно, на котором плывет крестьянская семья (Ф.Васильев)
- 3 - город, в котором проживала Фрина (Г.Семирадский)
- 4 - враг А.Рублева
- 5 - картина Л.Каменева
- 6 - художник, нарисовавший медведей И.Шишкина
- 7 - учёный - друг художника Ф.Рокотова
- 8 - помощник А.Рублёва по имени Михаил
- 9 - город детства М.Нестерова
- 10 - название одной из картин Н.Рериха
- 11 - боярыня с картины В.Сурикова
- 12 - одна из самых известных картин В.Тропинина
- 13 - "Заброшенная . . ." - картина Ф.Васильева
- 14 - учитель В.Серова
- 15 - "Раскрытая . . ." - картина К.Юона
- 16 - морское воинское звание А.Боголюбова
- 17 - Бог, праздник которого изобразил Г.Семирадский



- 1 - "Крестьянская. . ." - картина А.Рябушинского
- 2 - художник, любивший лунную ночь
- 3 - картина Ф.Васильева
- 4 - ". . . отроку Варфоломею" - картина М.Нестерова
- 5 - в руке у нищей с картины В.Сурикова "Боярыня Морозова"
- 6 - предмет синего цвета, потерянный К.Юоном
- 7 - профессия отца М.Клодта



- 1 - картина с цветами К.Маковского
- 2 - фрукт с картины В.Серова
- 3 - картина Н.Неврева
- 4 - фрегат, изображённый А.Боголюбовым
- 5 - икона А.Рублёва
- 6 - картина Н.Рериха
- 7 - её Ф.Рокотов делал вместе с М.Помносовым
- 8 - имя сына В.Тропинина

Кроссворд "А.С.Пушкин"

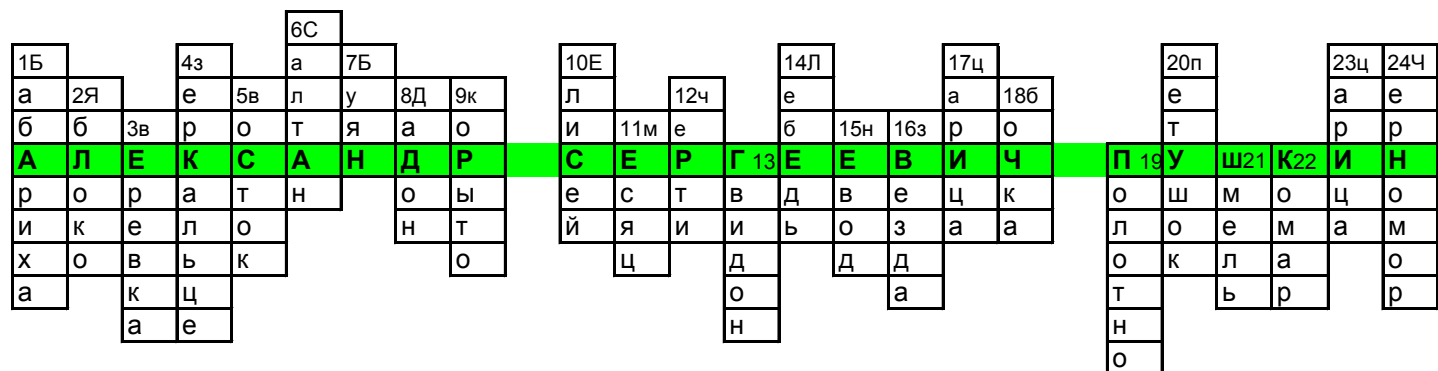

1 - "Сватья баба-...."

2 - оно было отравленным ("Сказка о Мёртвой царевне")

3 - её Балда крутил в пруду

4 - в него любила смотреться злая мачеха ("Сказка о Мёртвой...")

5 - оттуда пришли вражеские войска ("Сказка о золотом...")

6 - Царь, которого обманули ткачиха с поварихой

7 - сказочный остров в океане

8 - царь из "Сказки о золотом петушке"

9 - при нём осталась Старуха

10 - имя королевича из "Сказки о Мёртвой..."

11 - у него просил помощи Королевич

12 - они обещали платить попу оброк

13 - князь из "Сказки о царе Салтане"

14 - птица, в которую обращалась царевна из "Сказки о царе Салтане"

15 - его Старик забрасывал в море

16 - она горела во лбу прекрасной царевны

17 - Шамаханская

18 - в неё посадили царицу с сыном

19 - его обещала ткать одна из девиц

20 - он предупреждал царя о наступлении врага

21, 22 - в них превращался князь из "Сказки о царе Салтане"

23 - ею хотела стать Старуха

24 - начальник морской стражи

Кроссворд по книгам Р.Фраермана, В.Осеевой, А.Гайдара

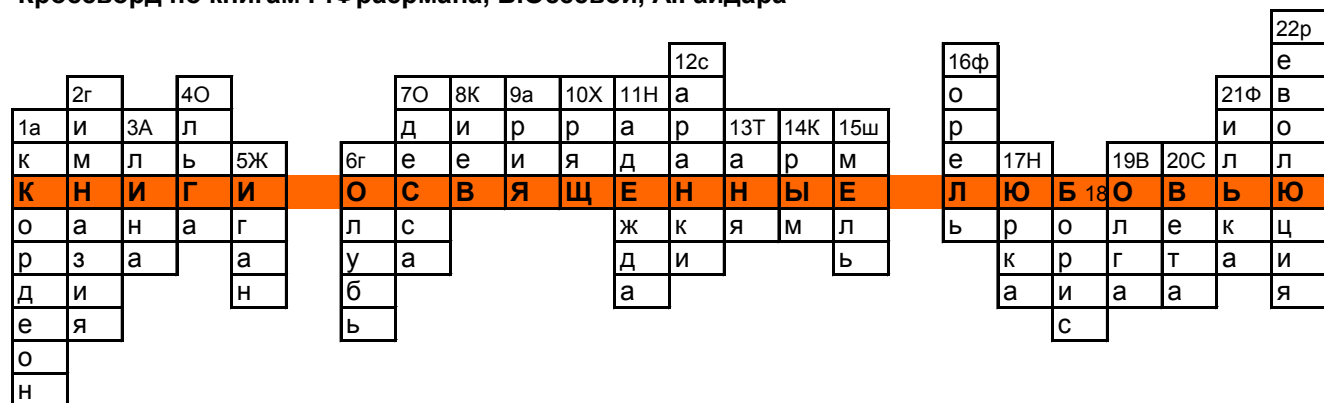

- 1 - инструмент, на котором играла сестра Женьки (А.Гайдар "Тимур и его команда")
- 2 - туда отдали учиться Динку (В.Осеева)
- 3 - одна из сестёр Динки
- 4 - имя сестры Женьки
- 5 - прозвище друга Димки (А.Гайдар "РВС")
- 6 - прозвище почтальона Миши (Осеева В.)
- 7 - город, в который мечтал попасть Серёжа (А.Гайдар "Судьба барабанщика")
- 8 - город, в который переехала семья Арсеньевых (В.Осеева)
- 9 - музыкальное произведение, которое любил исполнять дядя Тимура
- 10 - бандит из повести "На графских развалинах" А.Гайдара
- 11 - полное имя Динки
- 12 - любимые цветы отца героини повести(Р.Фраерман)
- 13 - имя главной героини "Дикая собака динго"
- 14 - место, где происходили действия повести "Военная тайна"
- 15 - кличка собаки Димки из повести А.Гайдара "РВС"
- 16 - рыба, которую ловила героиня повести Р.Фраерман
- 17 - хозяйка козы (А.Гайдар)
- 18 - имя главного героя повести "Школа" (А.Гайдар)
- 19 - река, на берегах которой происходит действие повести "Динка"
- 20 - героиня повести "Голубая чашка" А.Гайдара
- 21 - мальчик-нанаец из повести Р.Фраермана
- 22 - она поссорила героев повести "Школа" Бориса и Федьки

Кроссворд "Крокодил Гена и друзья" (по книгам Т.Янссон "Шляпа Волшебника" и Э.Успенского)

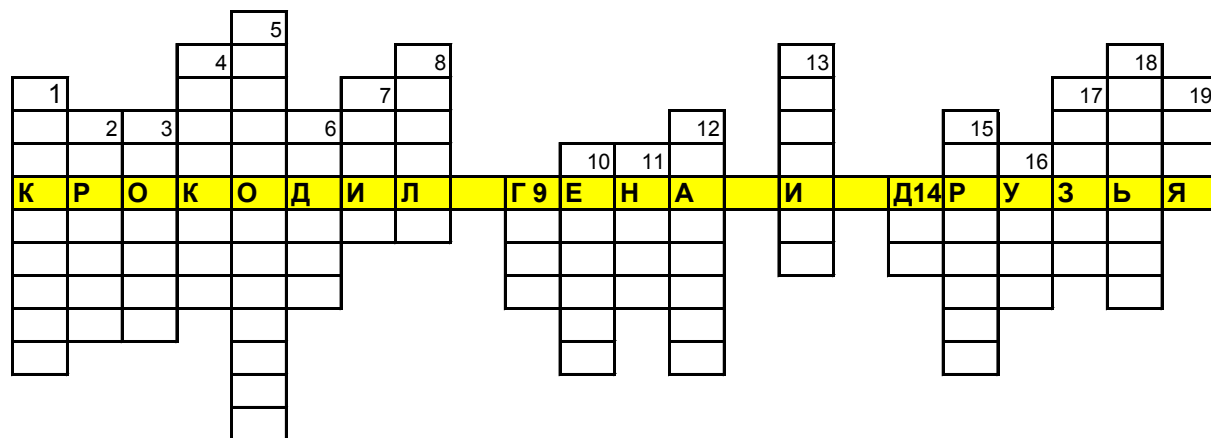

- 1 - он чуть не сорвался из-за температуры "актрисы" (Э.Успенский)
- 2 - имя ручной крысы из сказки Э.Успенского
- 3 - там работал Крокодил Гена
- 4 - злая и вредная старушка из сказки Э.Успенского
- 5 - деревня, где жили Дядя Федор, Пес и Кот
- 6 - он уединился в гроте, но и там нашел приключение (Т.Янссон)
- 7 - имя собачки, найденной Чебурашкой
- 8 - коллекционер из сказки Т.Янссон
- 9 - эта девочка откликнулась на объявление Крокодила Гены
- 10 - их писал Муми-папа
- 11 - имя жирафы, которая искала друзей (Э.Успенский)
- 12 - имя галчонка из сказки Э.Успенского
- 13 - ею, по мнению Муми-папы, могла служить Шляпа Волшебника
- 14 - его строили друзья из сказки "Крокодил Гена"
- 15 - на ней играл Снусмумрик (Т.Янссон)
- 16 - в ней жил Чебурашка до встречи с Геной
- 17 - расписания их движения любил читать Крокодил Гена
- 18 - в ящике с этими фруктами уснул Чебурашка
- 19 - имя трактора из сказки "Дядя Федор, Пес и Кот"

"Уголки"

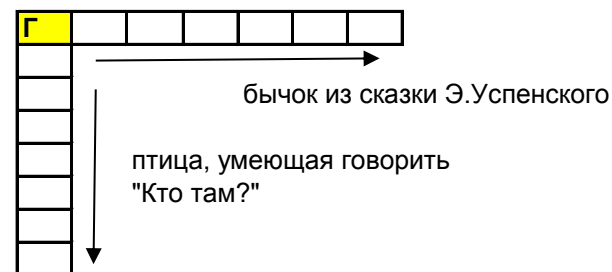
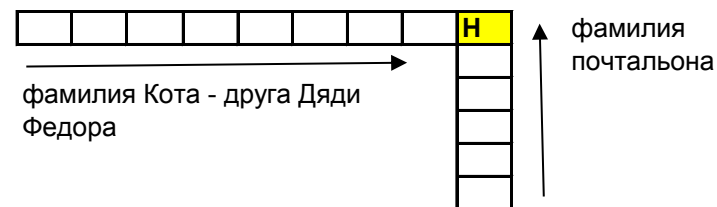

Кроссворд "Крокодил Гена и друзья" (по книгам Т.Янссон "Шляпа Волшебника" и Э.Успенского)

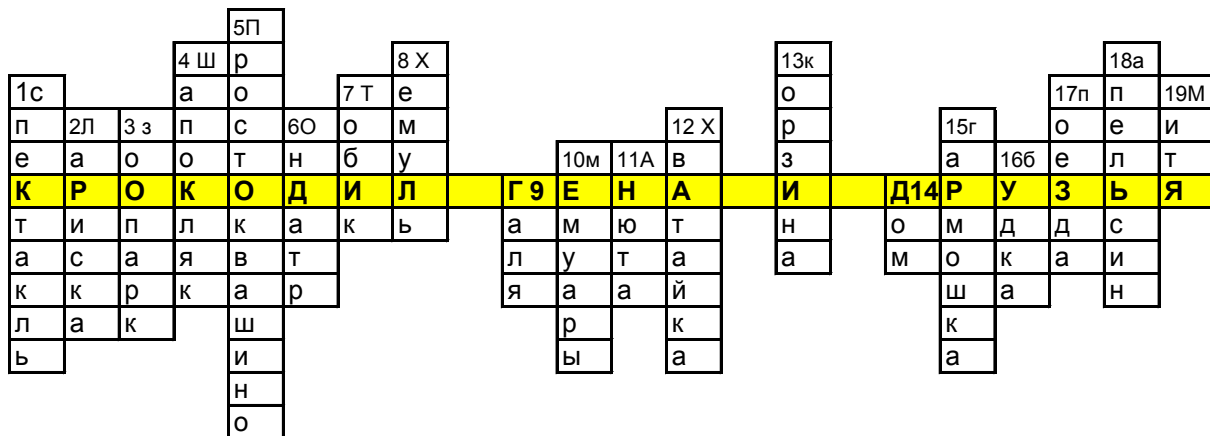

- 1 - он чуть не сорвался из-за температуры "актрисы" (Э.Успенский)
- 2 - имя ручной крысы из сказки Э.Успенского
- 3 - там работал Крокодил Гена
- 4 - злая и вредная старушка из сказки Э.Успенского
- 5 - деревня, где жили Дядя Федор, Пес и Кот
- 6 - он уединился в гроте, но и там нашел приключение (Т.Янссон)
- 7 - имя собачки, найденной Чебурашкой
- 8 - коллекционер из сказки Т.Янссон
- 9 - эта девочка откликнулась на объявление Крокодила Гены
- 10 - их писал Муми-папа
- 11 - имя жирафы, которая искала друзей (Э.Успенский)
- 12 - имя галчонка из сказки Э.Успенского
- 13 - ею, по мнению Муми-папы, могла служить Шляпа Волшебника
- 14 - его строили друзья из сказки "Крокодил Гена"
- 15 - на ней играл Снусмумрик (Т.Янссон)
- 16 - в ней жил Чебурашка до встречи с Геной
- 17 - расписания их движения любил читать Крокодил Гена
- 18 - в ящике с этими фруктами уснул Чебурашка
- 19 - имя трактора из сказки "Дядя Федор, Пес и Кот"

"Уголки"

М	а	т	р	о	с	к	и	Н
								и
								к
								ч
								е
								П

↑ фамилия почтальона

→ фамилия Кота - друга Дяди Федора

Г	а	в	р	ю	ш	а
а						
л						
ч						
о						
н						
о						
к						

→ бычок из сказки Э.Успенского

↓ птица, умеющая говорить "Кто там?"

Кроссворд "ЛЮБИМЫЕ ГЕРОИ" по одноименной серии книг

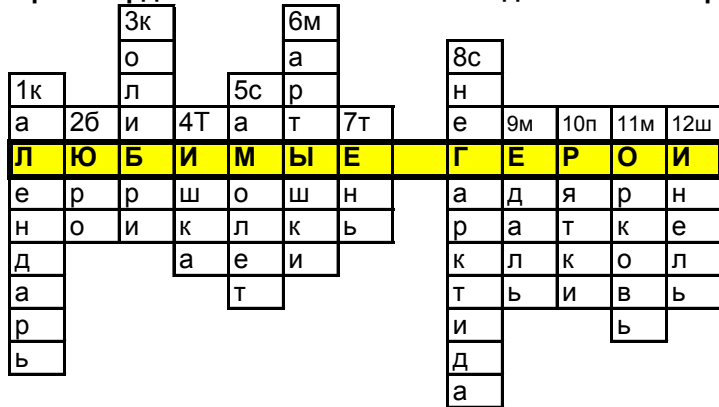

- 1 - в нём Волчонок отметил день, когда решил жить по волчьим правилам (Н.Гусева)
- 2 - здание, куда сдавали находки (С.Иванов)
- 3 - эту птичку кузнечик Кузя принял за бабочку (М.Пляцковский)
- 4 - пес из бюро (С.Иванов)
- 5 - на этом воздушном транспорте летал кузнечик Кузя
- 6 - их Тишка увидел в телескоп в джунглях (С.Иванов)
- 7 - её потерял Утёнок (М.Пляцковский)
- 8 - страна, где жили пингвины Пинг и Понг (М.Пляцковский)
- 9 - её напоследок утащила Сорока (С.Иванов)
- 10 - в эту игру играл Капитошка (Н.Гусева)
- 11 - букет из этих овощей украшал шляпу Старой Волчихи (Н.Гусева)
- 12 - эта одежда принадлежала царскому генералу (С.Иванов)

"Сказочные имена" серии "Любимые герои"

А	в	о	с	ь	к	а	кенгуренок из сказки "Солнышко на память"					
Б	и	м	б	а			двоюродный брат слоненка (М.Пляцковский)					
В	и	л	л	и			уменьшительное имя лейтенанта Чарлтона (В.Злотников))					
Г	р	е	й				чаем имени этого графа Том угощал бандитов					
Д	ж	и	м				друг полковника Брайтона (В.Злотников)					
Е	ж						этот мудрый ... знал дорогу					
Ж	и	р	а	ф			он играл роль мышонка Пика (С.Иванов)					
З	а	м	р	и			имя шимпанзе на камбузе (М.Пляцковский)					
И	м	п	е	р	а	т	о	р				его зонт лежал в "Бюро находок"
К	а	п	и	т	о	ш	к	а				главный герой Н.Гусевой
Л	у	с										слоненок из сказки М.Пляцковского
М	у	р	е	н	к	а						корова, которая паслась у железной дороги (М.Пляцковс.)
Н	а	т	а	л	ь	я						настоящее имя Сороки (С.Иванов)
О	к	у	л	я	р	и	я					имя очковой змеи (М.Пляцковский)
П	о	л	о	с	а	т	и	к				тигренок из джунглей (М.Пляцковский)
Р	и	ч	а	р	д							имя ручного мышонка (В.Злотников)
С	т	е	п	а	н	ы	ч					отчество Попугая (С.Иванов)
Т	ю	т	е	л	ь	к	а					слоненок, который был очень похож на маму (М.Пляцк)
У	и	у	к	и	н	с	о	н				вдова, кошка, героиня сказки В.Злотникова
Ф	ь	ю										он подарил Мармеладику солнышко (М.Пляцковский)
Х	р	и	с	т	о	ф	о	р				доктор-дикобраз (М.Пляцковский)
Ц	в	е	т	а	е	в	а					фамилия первоклассницы Тани (С.Иванов)
Ч	а	р	л	ь	т	о	н					лейтенант из уголовного отдела (В.Злотников)
Ш	е	р	л	о	к							имя Холмса (В.Злотников)
Э	л	ь	з	а								имя старой волчихи (Н.Гусева)
Ю	г											название стороны света, куда Кеша держал путь (А.Курляндский)
Я	й	ц	о									оно убежало от курицы ("Как Волк Теленку...")

Уголки по сказкам серии

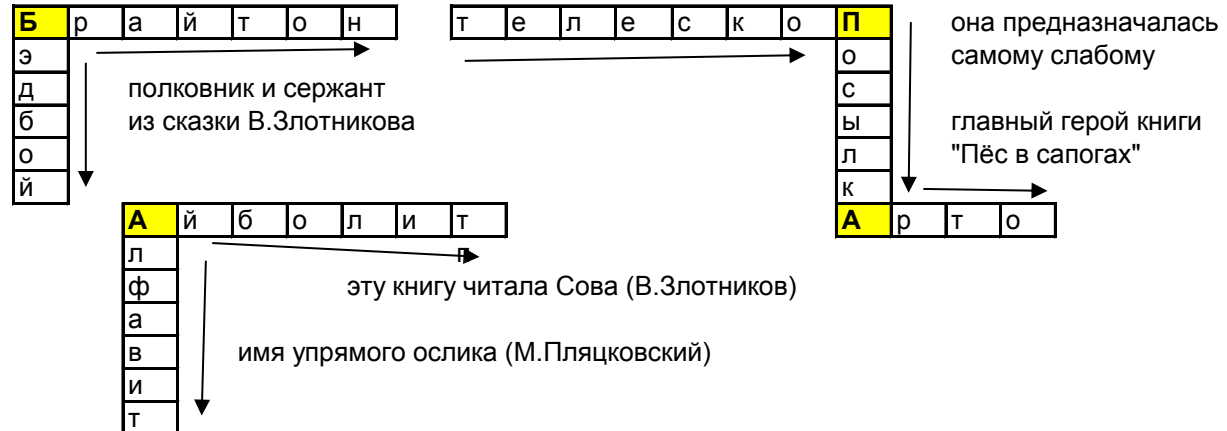
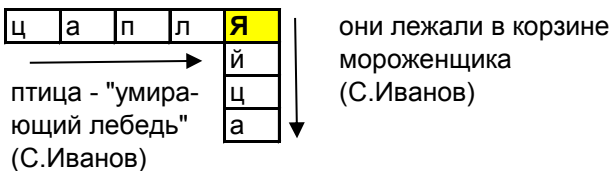
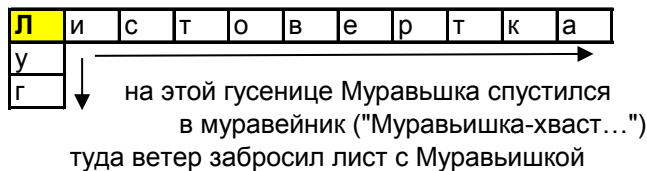

Игра "Сразимся в уголки" по книгам Н.Носова и С.Белоусова

К

саженцами этой ягоды торговал Печенюшкин

главный сладкоежка в Цветочном городе

А

ею хотела стать Лиза (С.Белоусов)

архитектор из Солнечного города (подсказка "Сам алый сахарный, Костюм зелёный бархатный")

С

этот герой Белоусова хотел творить лишь злые дела

эти книги любил читать Незнайка

Б

в этой стране родился Печенюшкин

любимый пёс охотника Пульки

Г

индейский мальчик из книги С.Белоусова

музыкант из книги "Приключения Незнайки"

в этот город приземлились воздухоплаватели Н.Носова

книгу этого автора читала Алёнка (С.Белоусов)

И

Кроссворд "Солнышко" по книге Е.Шварца "Сказка о потерянном времени"

				3к																
				о																
				р																
				з																
				и																
				н																
				а																
				т																
				а																
				д																
1	Н	а	д	е	н	ь	к	А	в	о	л	е	п	с	о	5П				
				м				т	п											
				а				е												
				8м				з												
				а				а												
				7г				а												

- 1 - имя пионерки Соколовой
- 2 - закончи название периодического издания "Пионерская..."
- 3 - ею замахнулась на Петю настоящая старушка
- 4 - имя школьной гардеробщицы
- 5 - фамилия пионерки Маруси
- 6 - она горела над столом в избушке волшебников
- 7 - её читала Маруся
- 8 - она не узнала Петю

Задание по произведению "ПЕСНЬ о ВЕЩЕМ ОЛЕГЕ"

Все слова начинаются на букву "К"

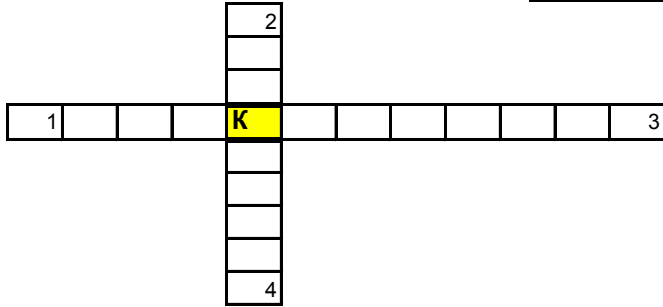

- 1 - титул Олега
- 2 - его Олег обещал в награду вестнику
- 3 - с ним встретился Олег в поле
- 4 - он развлекался на холме, где лежали кости коня

Игра "Одна буква на двоих"



- 1 - "Ты гульлива и вольна, плещешь ты, куда захочешь"
- 2 - размер рожденного сына Салтана

Кроссворд "РУСЛАН и ЛЮДМИЛА"

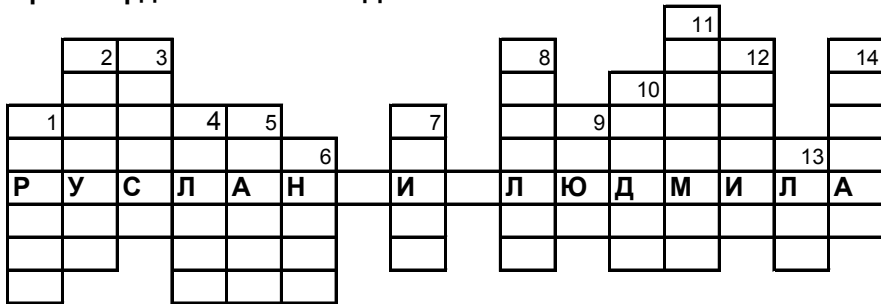

- 1 - "приняв губительные меры,
Носился, плавал ... серый"
- 2 - "Среди лесов, в глуши далекой
Живут седые"
- 3 - "Яснили холмы и леса,
И просыпались"
- 4 - так звался Владимир
- 5 - "Меня терзает и лелеет,
Мне не страшна злодея"
- 6 - ".....стал темен брег отлогий"
- 7 - "Он сидит, Её внимательно читая"
- 8 - "Принеся меч окровавленный,.....,злато"

Задание по "СКАЗКЕ о МЕДВЕДИХЕ"

Все слова заканчиваются на "А"

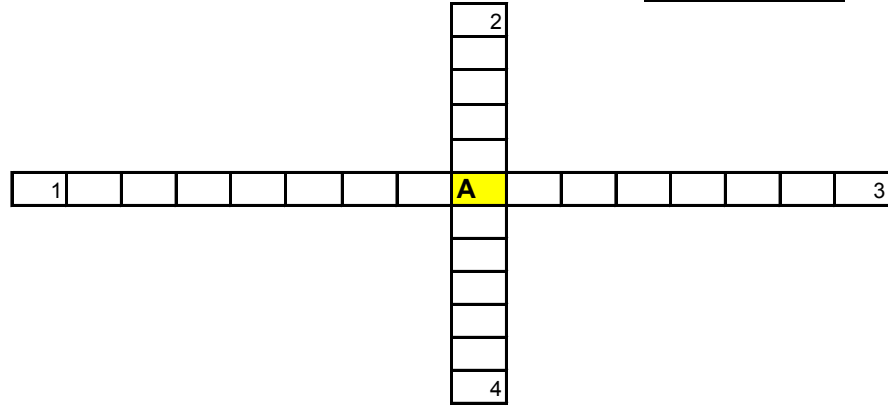

- 1 - "Стали медвежата промеж собой играть, поваляться"
- 2 - "Приходилаподъячиха"
- 3 - "он в руках несёт"
- 4 - "Приходилакнягинечка"

- 9 - "Дивная Наина!
Мне драгоценен твой....."
- 10 - "воитель смелый,
Мечом раздвинувший пределы"
- 11 - "твой оскорбитель, Волшебник
страшный"
- 12 - "Подъяв величественно шею,
Горбатый из дверей"
- 13 - "Фарлаф, покинув свой обед,
Копье, кольчугу,, перчатки"
- 14 - "крикун надменный,
В пирах никем не побежденный"

Задание по произведению "ПЕСНЬ о ВЕЩЕМ ОЛЕГЕ"

Все слова начинаются на букву "К"

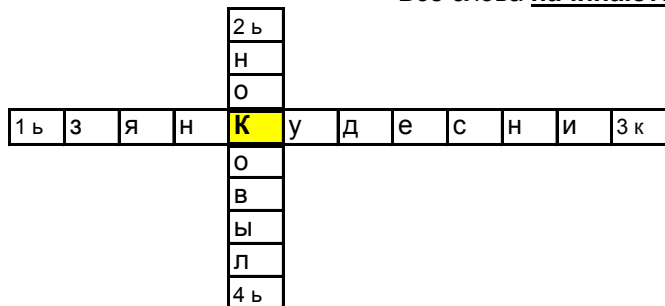

- 1 - титул Олега
- 2 - его Олег обещал в награду вестнику
- 3 - с ним встретился Олег в поле
- 4 - он развлекался на холме, где лежали кости коня

Игра "Одна буква на двоих"

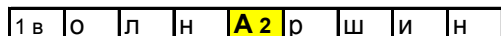

- 1 - "Ты гульлива и вольна, плещешь ты, куда захочешь"
- 2 - размер рожденного сына Салтана

Кроссворд "РУСЛАН и ЛЮДМИЛА"

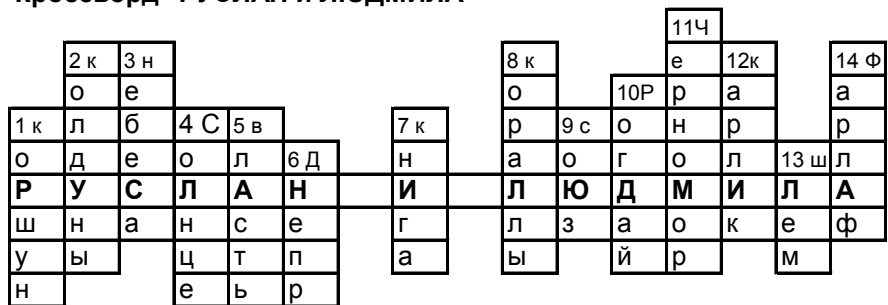

- 1 - "приняв губительные меры, Носился, плавал ... серый"
- 2 - "Среди лесов, в глуши далекой Живут седые"
- 3 - "Яснили холмы и леса, И просыпались"
- 4 - так звался Владимир
- 5 - "Меня терзает и лелеет, Мне не страшна злодея"
- 6 - ".....стал темен брег отлогий"
- 7 - "Он сидит, Её внимательно читая"
- 8 - "Принеся меч окровавленный,.....,злато"

Задание по "СКАЗКЕ о МЕДВЕДИХЕ"

Все слова заканчиваются на "А"

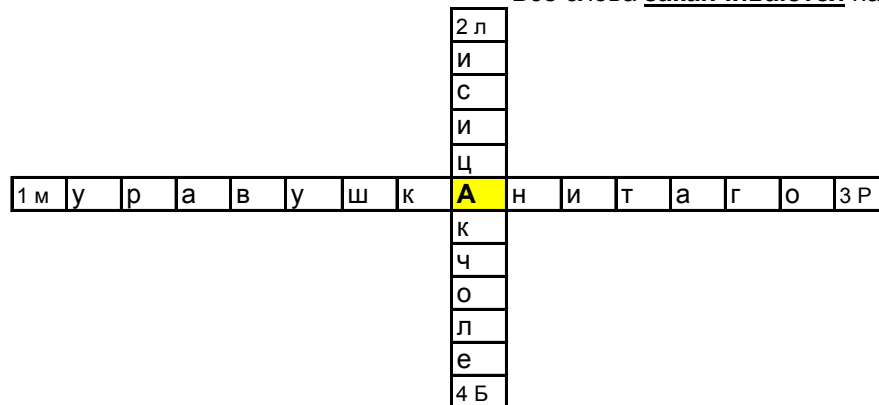

- 1 - "Стали медвежата промеж собой играть, повалятися"
- 2 - "Приходилаподъячиха"
- 3 - "он в руках несёт"
- 4 - "Приходилакнягинечка"

- 9 - "Дивная Наина!
Мне драгоценен твой....."
- 10 - "воитель смелый,
Мечом раздвинувший пределы"
- 11 - "твой оскорбитель, Волшебник страшный"
- 12 - "Подъяв величественно шею,
Горбатый из дверей"
- 13 - "Фарлаф, покинув свой обед,
Копье, кольчугу,, перчатки"
- 14 - "крикун надменный,
В пирах никем не побежденный"